

CREAR AMBIENTES, *maximizar espacios*

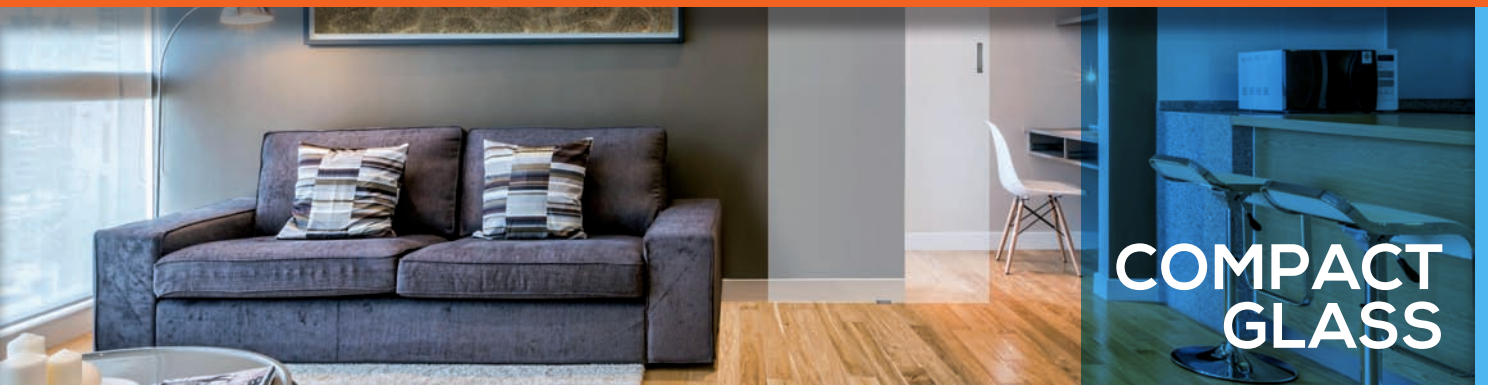

**CLASSIC
GLASS**



**COMPACT
GLASS**



**MULTIPL
GLASS**



**SERIE
INOX**

PERSIMASTER

PUERTAS CORREDERAS

ÍNDICE

PUERTAS CORREDERAS

PERSIMASTER

3



CLASSIC GLASS

SV-A40 / A60 / A80 / LARGE
SV-EASY 60 / 80 / LARGE

15



CLASSIC GLASS

SV-A100
SV-A125

21



COMPACT GLASS

SV-X70

26

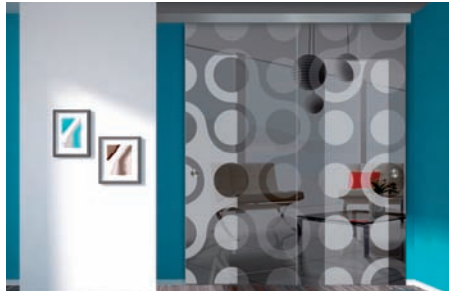

COMPACT GLASS

SV-X110

32



MULTIPLO GLASS

SSV-SINCRO
SV-T PROGRESIVA
SV-T PROGRESIVA SINCRO

41



INOX GLASS

SV-I120

CLASSIC GLASS



SV-A40 / SV-A60 / SV-A80 / SV-LARGE / SV-EASY 60 / SV-EASY 80 / SV-EASY LARGE / SV-L son soluciones de puertas correderas de cristal suspendidas, sin marco y de alta calidad. Ideal para divisiones y puertas de uso doméstico o comercial de peso ligero o medio.

CARACTERÍSTICAS

Una amplia gama de mecanismos de fijación y componentes de acabado estético, pensados para la perfecta adaptación a cualquier tipo de requisito de diseño. Aplicaciones estándar para hojas de 40, 60 y 80 kg de peso por hoja respectivamente. Disponen de distintas opciones de perfilería superior según las necesidades de cada instalación. También cuenta con opciones para panel fijo mediante la adición de los perfiles para dicha solución. Tapetas opcionales en distintos acabados para ocultar el perfil superior y los accesorios; y posibilidad, también, de incorporar tapetas laterales que permiten una solución de fijación lateral ordenada y estéticamente agradable. Pinzas de alta calidad con roldanas montadas sobre cojinetes a bolas para asegurar una acción suave y silenciosa; y como es habitual en nuestros sistemas, la regulación vertical en esta familia es de +/-2mm. Disponibilidad de 3 guidores inferiores distintos y posibilidad de instalar softbrake (freno amortiguador) para amortiguar los 100 últimos milímetros de recorrido de la hoja.

NO SE REQUIERE MECANIZACIÓN DEL VIDRIO EN NINGUNA DE LAS APLICACIONES.

CARACTERÍSTICAS TÉCNICAS

PICTOGRAMAS

Perfilería

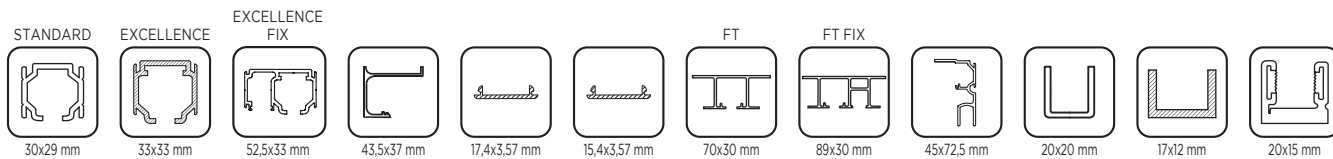

Especificaciones

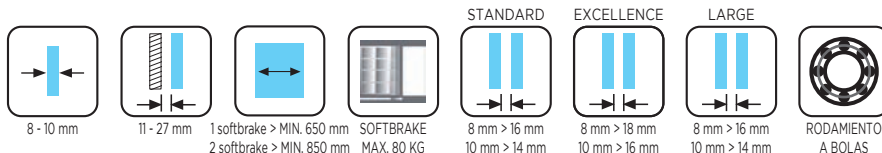

Opciones pinza

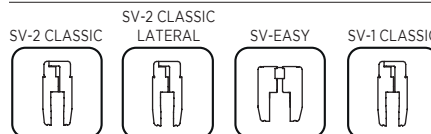

PESOS



VARIANTES DE INSTALACIÓN



SECCIÓN TIPO

Datos en mm

SV-A40 | SV-A60 | SV-A80 PERFIL STANDARD



SV-2 CLASSIC



ó

SV-2 CLASSIC LATERAL



Montaje a pared

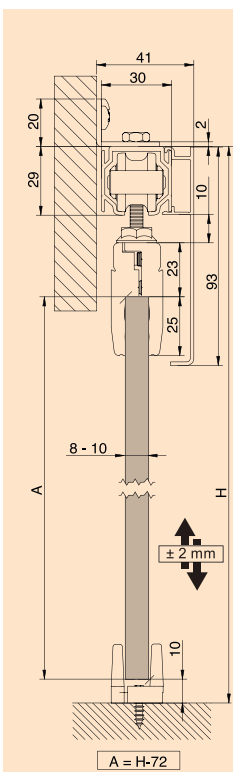

Montaje a techo

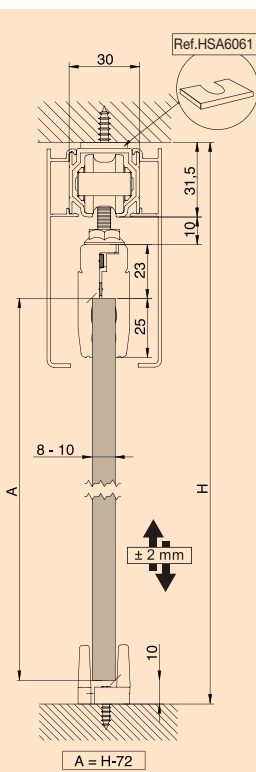

Montaje a pared + perfil separador

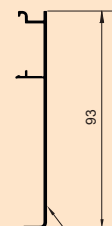
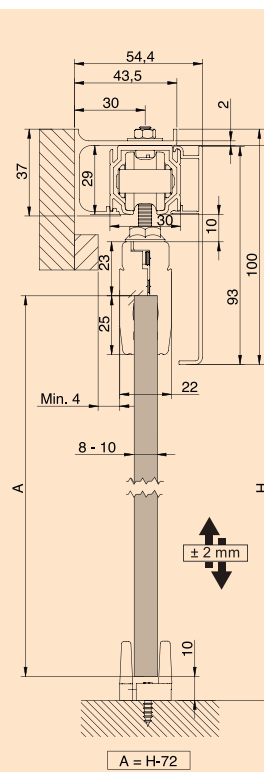

REF.:
HSA6420
HSA6421
HSA6422
HSA6428

SECCIÓN TIPO

Datos en mm

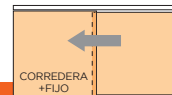

SV-A40 | SV-A60 | SV-A80 PERFIL STANDARD

SV-2 CLASSIC



ó

SV-2 CLASSIC LATERAL



Montaje a pared

Montaje a techo

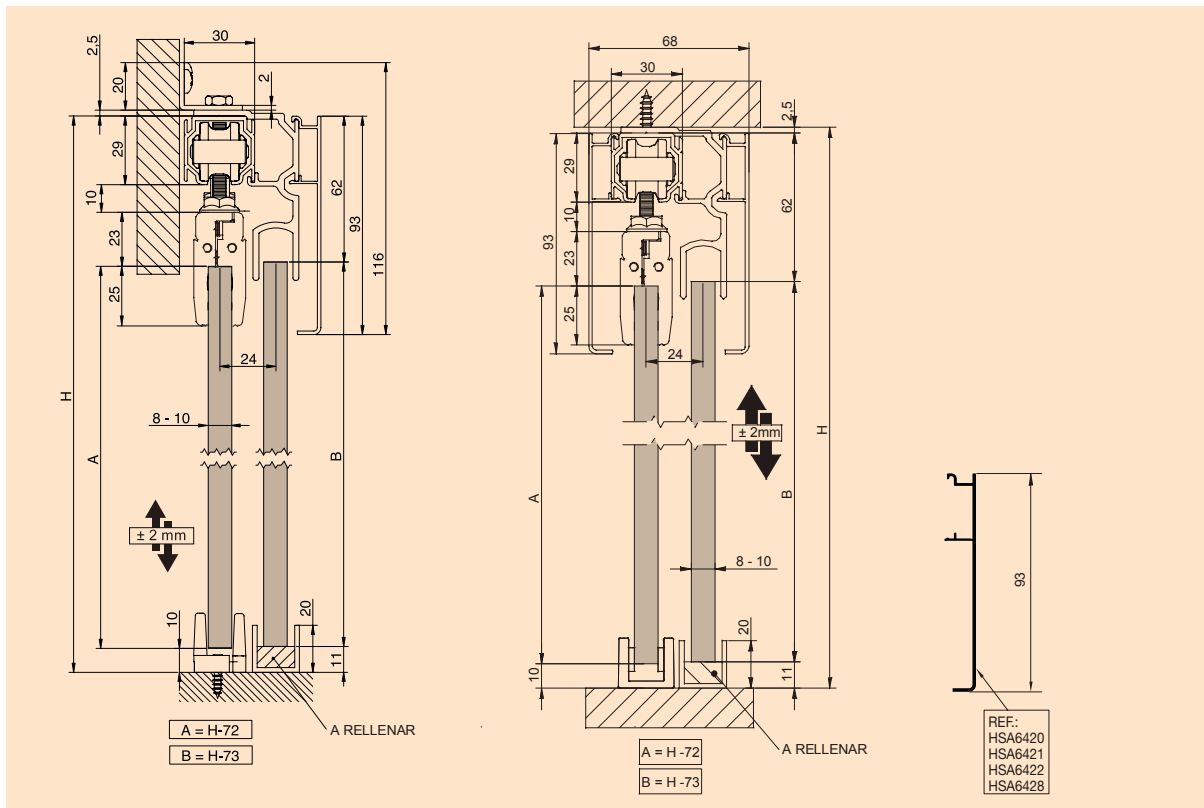

SV-A40 | SV-A60 | SV-A80 PERFIL EXCELLENCE



SV-2 CLASSIC



ó

SV-2 CLASSIC LATERAL



Montaje a pared

Montaje a techo

Montaje a pared + perfil separador

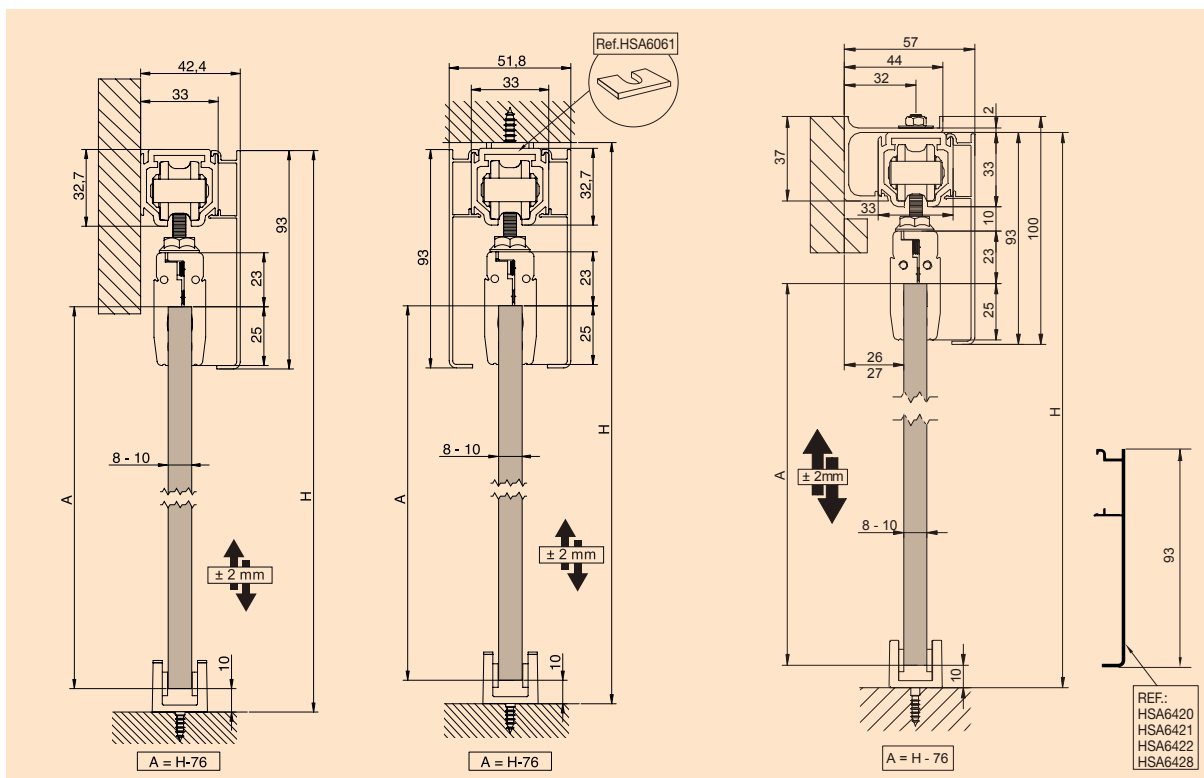

SECCIÓN TIPO

Datos en mm

SV-A40 | SV-A60 | SV-A80 PERFIL EXCELLENCE



SV-2 CLASSIC



ó

SV-2 CLASSIC LATERAL



Montaje a pared

Montaje a techo

Montaje a pared

Montaje a techo

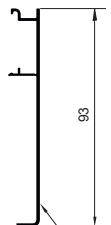

REF.:
HSA6420
HSA6421
HSA6422
HSA6428

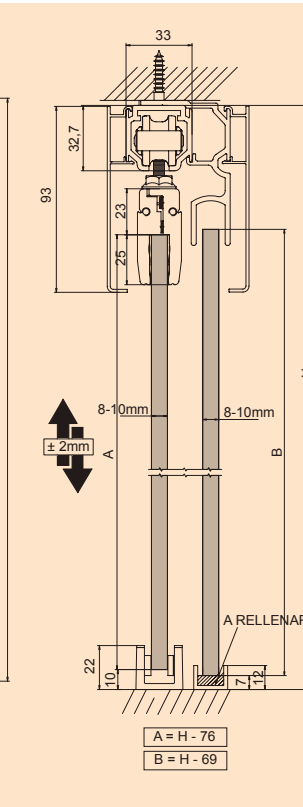
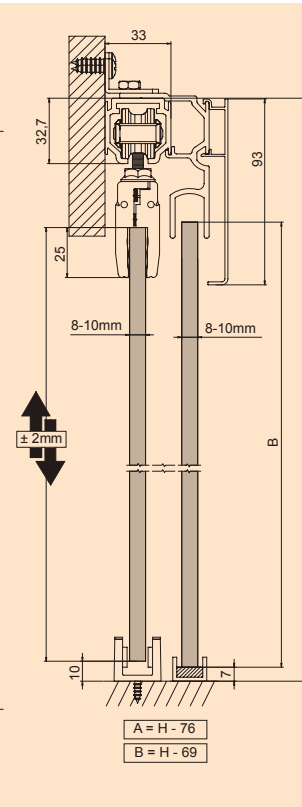
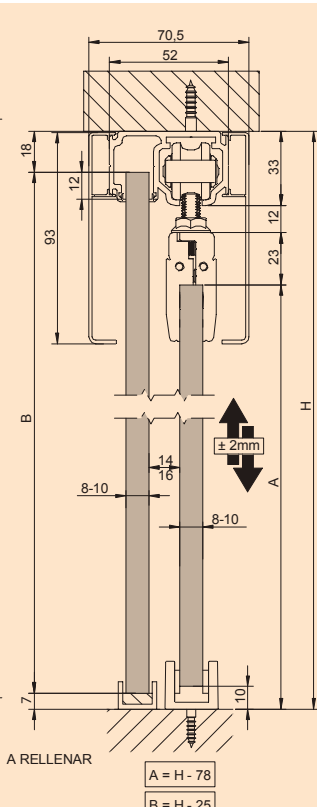
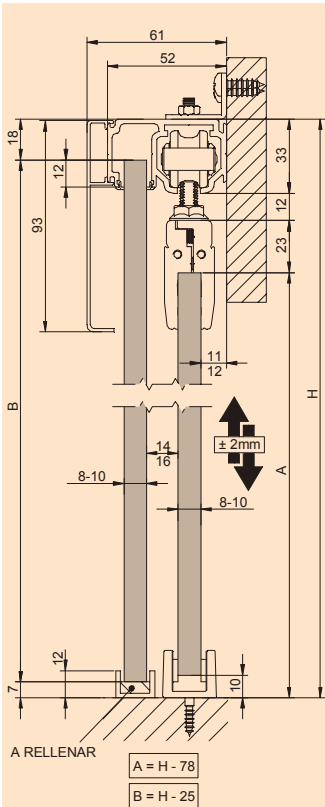

SV-LARGE PERFIL PARA FALSO TECHO

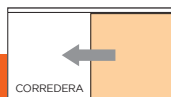

SV-LARGE PERFIL PARA FALSO TECHO

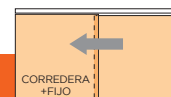

SV-2 CLASSIC



ó

SV-2 CLASSIC LATERAL



Montaje a falso techo

SV-2 CLASSIC

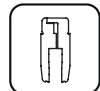

ó

SV-2 CLASSIC LATERAL

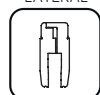

Montaje a falso techo

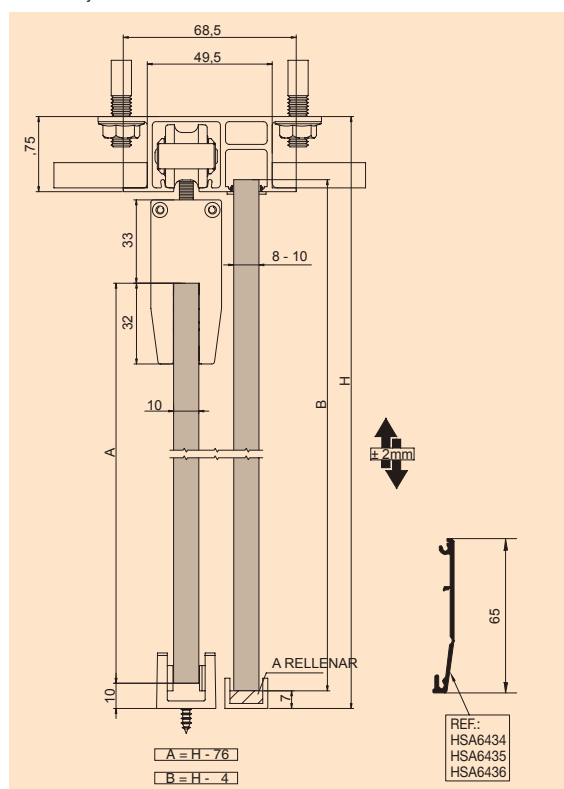
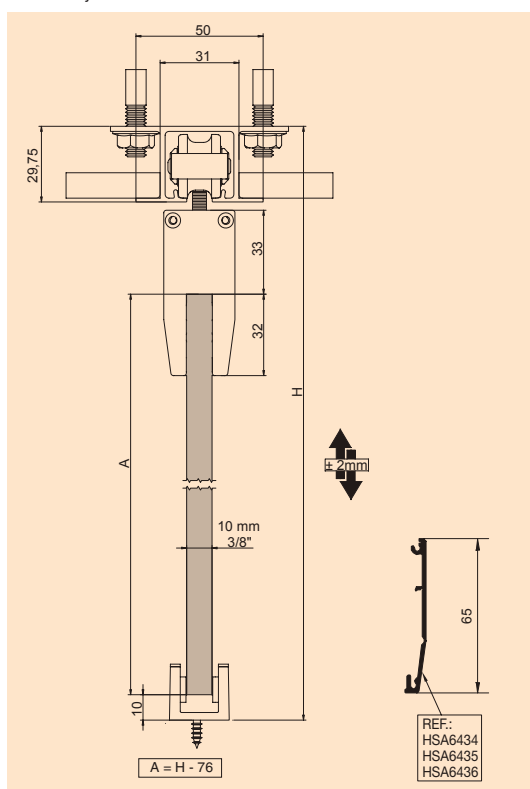

SECCIÓN TIPO

Datos en mm



SV-EASY PERFIL STANDARD

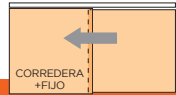
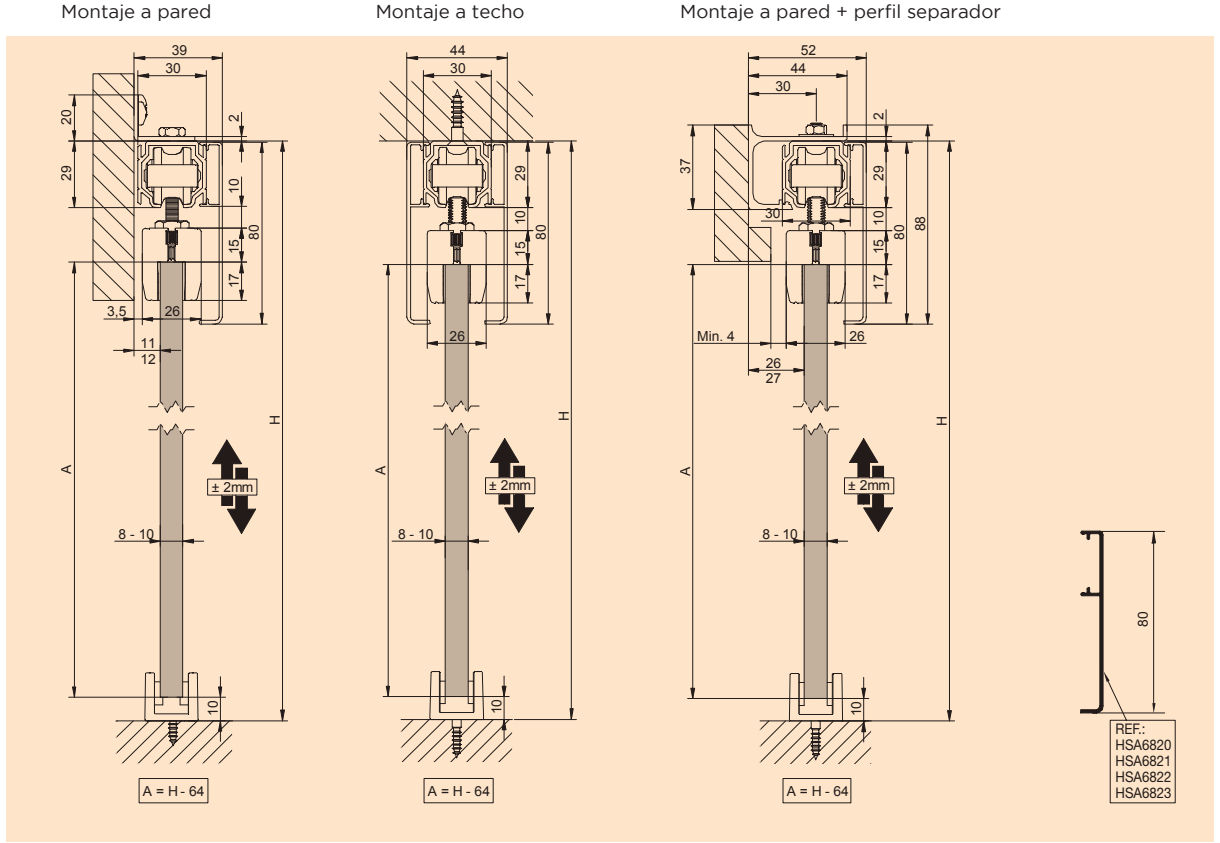
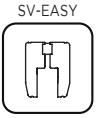

SV-EASY PERFIL STANDARD

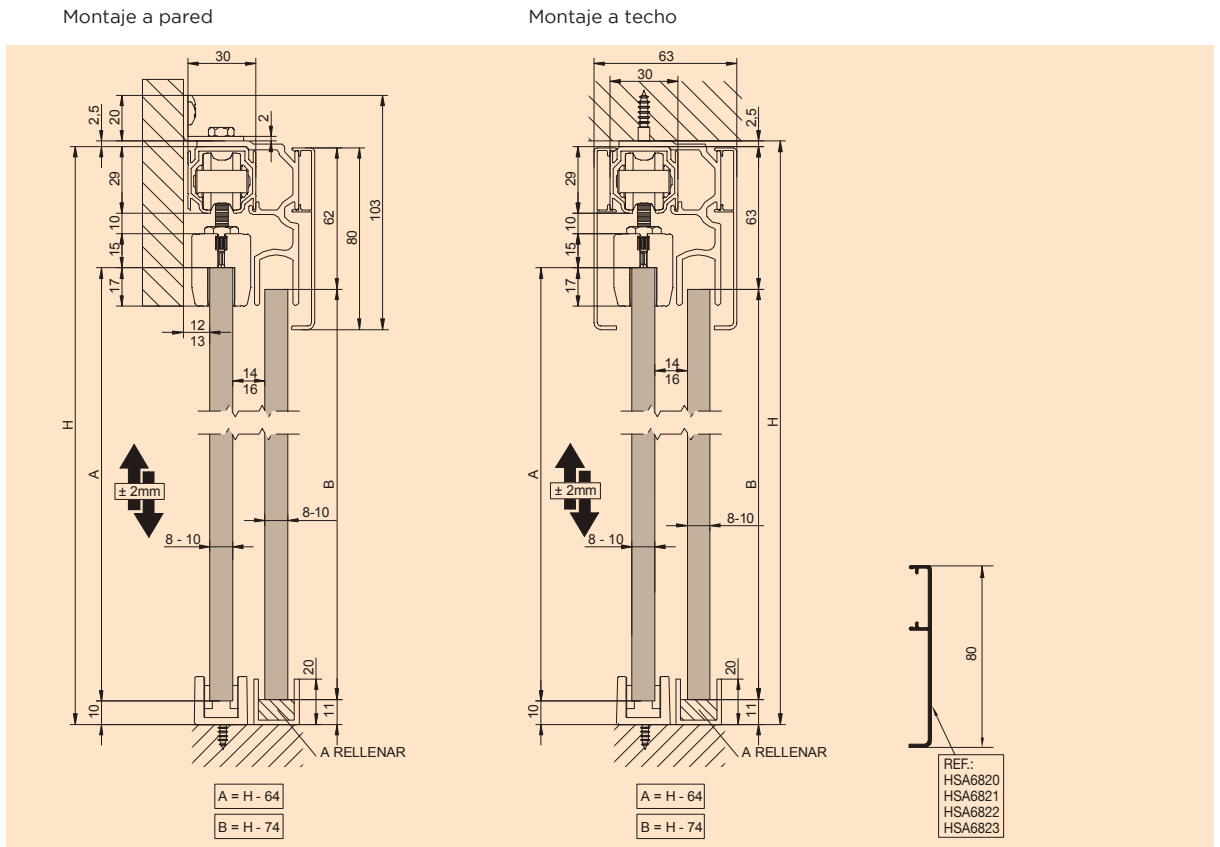
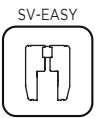

SECCIÓN TIPO

Datos en mm

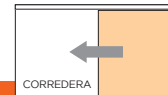

SV-EASY PERFIL EXCELLENCE

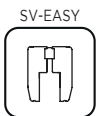

Montaje a pared

Montaje a techo

Montaje a pared + perfil separador

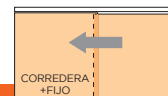
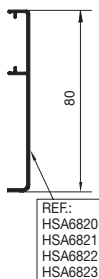
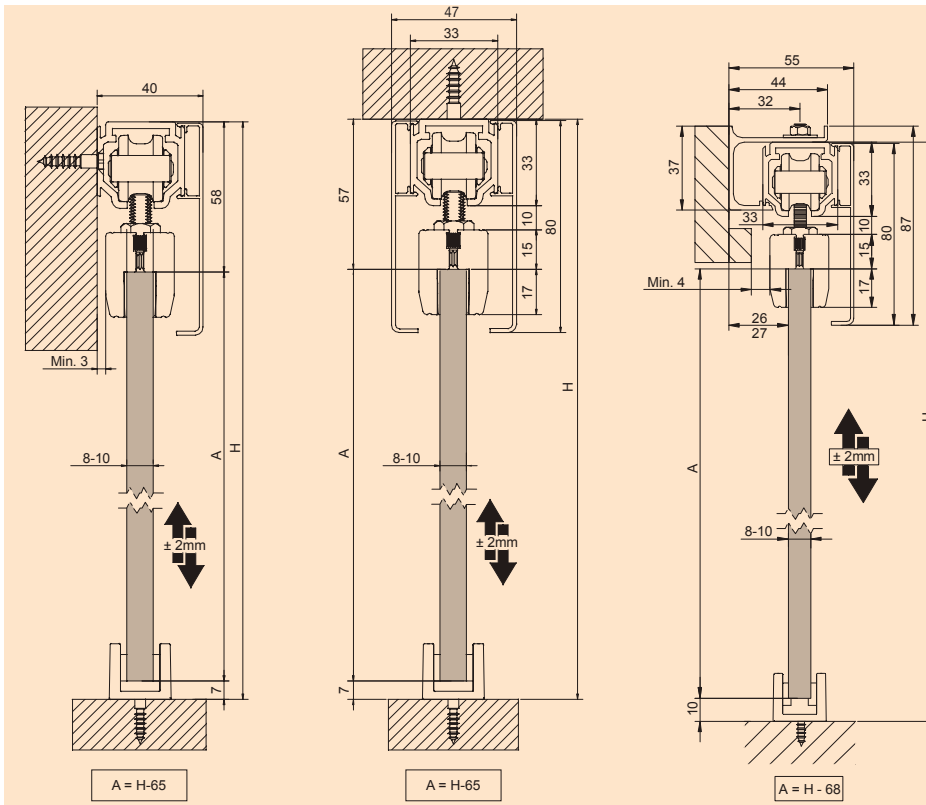

SV-EASY PERFIL EXCELLENCE

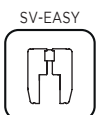

Montaje a pared

Montaje a techo

Montaje a pared

Montaje a techo

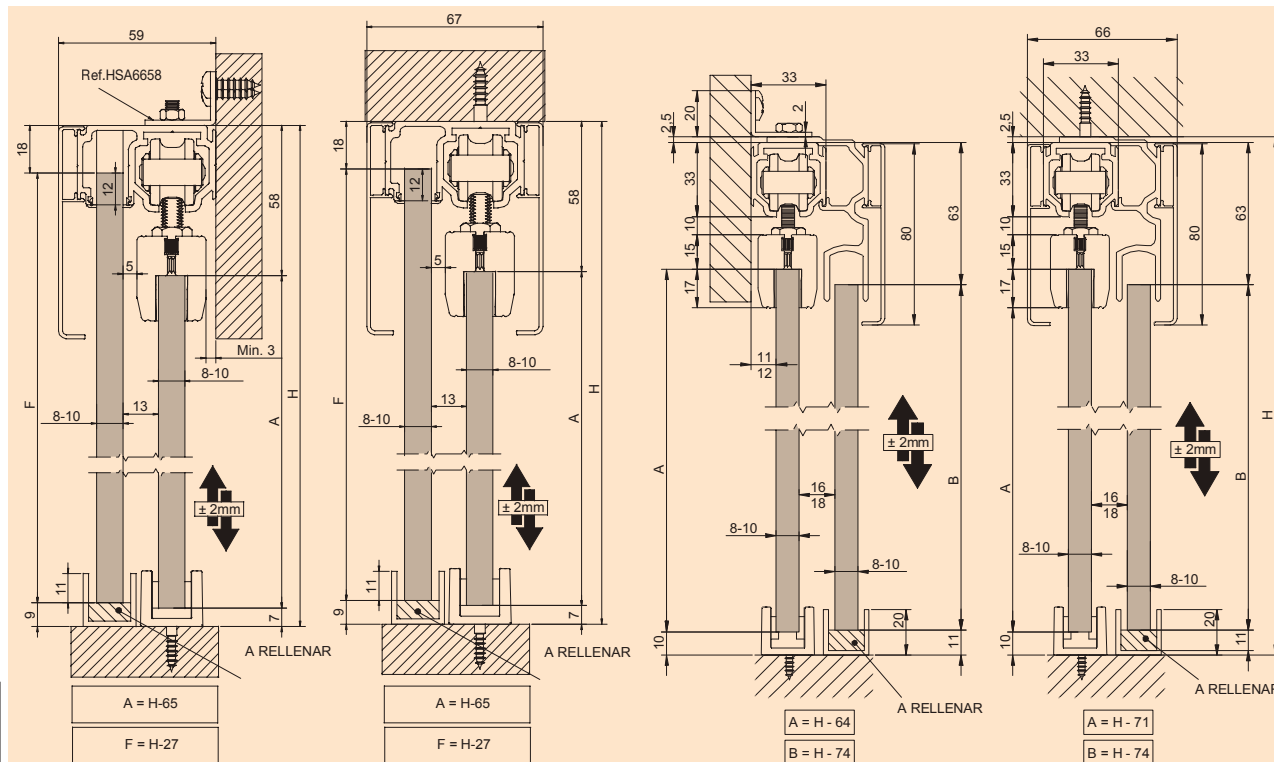

SECCIÓN TIPO

Datos en mm

SV-EASY LARGE PERFIL PARA FALSO TECHO

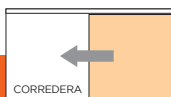

SV-EASY LARGE PERFIL PARA FALSO TECHO

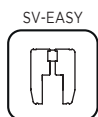
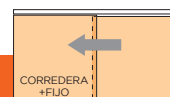

Montaje a falso techo

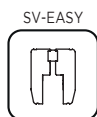
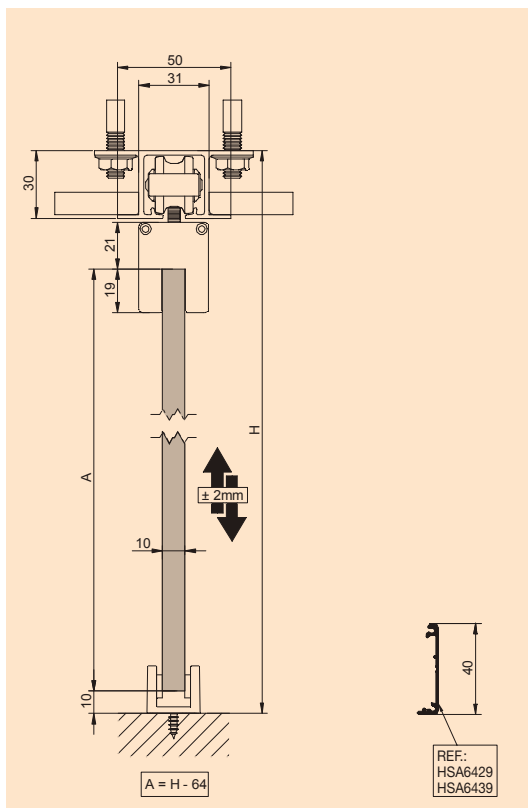

Montaje a falso techo

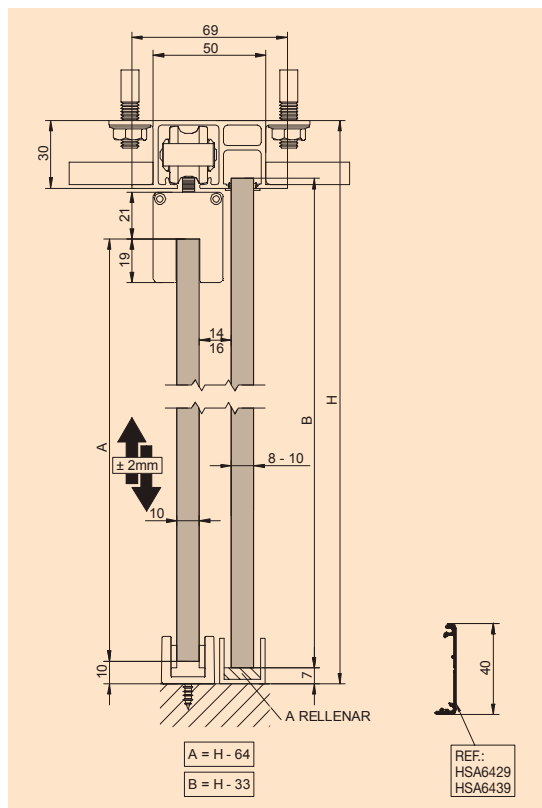

COMPONENTES

SV-A40 | SV-A60 | SV-A80 | SV-LARGE | SV-EASY 60
SV-EASY 80 | SV-EASY LARGE





















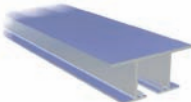

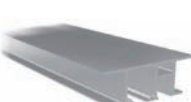
PERFILERÍA SUPERIOR

		ACABADO	CÓDIGO	
 STANDARD 30x29 mm	 Perfil superior Standard ACABADOS DISPONIBLES S MF	S	HSA6020 HSA6030 HSA6050	2 m 3 m 5 m
 EXCELLENCE 33x33 mm	 Perfil superior Excellence, montaje a techo y pared ACABADOS DISPONIBLES S MF	S	HSA10520 HSA10530 HSA10550	2 m 3 m 5 m
 EXCELLENCE 33x33 mm	 Perfil superior Excellence, montaje a techo ACABADOS DISPONIBLES S MF	S	HSA10524 HSA10534 HSA10554	2 m 3 m 5 m
 EXCELLENCE FIX 52,5x33 mm	 Perfil superior Excellence para vidrio fijo ACABADOS DISPONIBLES S MF	S	HSA10529 HSA10539 HSA10559	2 m 3 m 5 m

ACABADOS

MF Aluminio natural **PC** Aluminio pulido cromado **S** Aluminio anodizado plata mate **BS** Aluminio cepillado acabado inox **WL** Aluminio lacado blanco



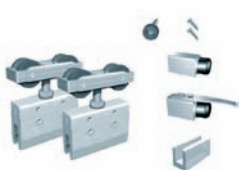







COMPONENTES

SV-A40 SV-A60 SV-A80 SV-LARGE SV-EASY 60 SV-EASY 80 SV-EASY LARGE	ACABADO	CÓDIGO	
PERFILERÍA SUPERIOR			
 45x72,5 mm  Perfil superior para vidrio fijo	S	HSA6320 HSA6330 HSA6350	2 m 3 m 5 m
 45x72,5 mm  Soporte para vidrio fijo	S	HSA6301	0,10 m
 43,5x37 mm  Perfil superior separador, montaje a pared	S	HSA6222 HSA6232 HSA6252	2 m 3 m 5 m
 15,4x3,57 mm  Embellecedor para perfil superior para vidrio fijo		HSA8074	3 m
PERFILERÍA PARA FALSO TECHO			
 FT 70x30 mm  Perfil superior para falso techo	S	HSA6622 HSA6632 HSA6652	2 m 3 m 5 m
 FT FIX 89x30 mm  Perfil superior para vidrio fijo para falso techo	S	HSA6626 HSA6636 HSA6656	2 m 3 m 5 m
 15,4x3,57 mm  Embellecedor para perfil superior para vidrio fijo Compatible con 00 66 26 / 00 66 36 / 00 66 56		HSA8030	3 m
PERFILERÍA INFERIOR			
 20x20 mm  Perfil inferior para vidrio fijo de 8-10-12mm	S	HSA8715 HSA8722 HSA8730 HSA8737 HSA8745 HSA8760	1,5 m 2,25 m 3 m 3,75 m 4,5 m 6 m
 17x12 mm  Perfil inferior para vidrio fijo de 8-10-12mm ACABADOS DISPONIBLES S BS	S	HSA8724 HSA8734 HSA8754	2 m 3 m 5 m
 20x15 mm  Perfil inferior con burlete para vidrio de 8-10-12mm	S	HSA4122 HSA4132 HSA4162	2 m 3 m 6 m
JUEGOS SV-A40			
 SV-1 CLASSIC  Juego de accesorios SV-A40 40kg		HSA5600	

ACABADOS

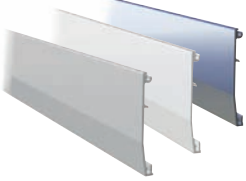
MF Aluminio natural **PC** Aluminio pulido cromado **S** Aluminio anodizado plata mate **BS** Aluminio cepillado acabado inox **WL** Aluminio lacado blanco











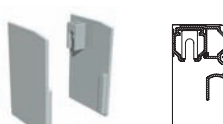

COMPONENTES

SV-A40 SV-A60 SV-A80 SV-LARGE SV-EASY 60 SV-EASY 80 SV-EASY LARGE		ACABADO	CÓDIGO	
<p>JUEGOS SV-A60</p> <p>SV-2 CLASSIC </p>  <p>Juego de accesorios SV-A60 60kg</p>			HSA6600	
<p>SV-A80</p> <p>SV-2 CLASSIC </p>  <p>Juego de accesorios SV-A80 80kg</p> <p> RODAMIENTO A BÓLAS</p>			HSA8600 HSA8601	
<p>TAPETAS SV-A40 SV-A60 SV-A80</p>  <p>Tapeta</p> <p>ACABADOS DISPONIBLES S WL PC BS</p>		S	HSA6420 HSA6430 HSA6450	2 m 3 m 5 m
<p>SV-LARGE</p>  <p>Tapeta</p> <p>ACABADOS DISPONIBLES S WL PC</p>		S	HSA6434	3 m
 <p>Tapeta esquina de plástico</p> <p>ACABADOS DISPONIBLES S WL PC</p>		S	HSA6302	
<p>EMBELLECEDORES SV-LARGE</p>  <p>Embelledor final tapeta LARGE</p> <p>ACABADOS DISPONIBLES S WL PC</p>		S	HSA8058 HSA8059	8 mm 10 mm
 <p>Embelledor final tapeta</p> <p>ACABADOS DISPONIBLES S WL</p>		S	HSA6790 HSA6791	8 mm 10 mm
<p>EMBELLECEDORES SV-LARGE</p>  <p>Kit Softbrake 80Kg 80kg</p>			HSA6783	

ACABADOS

MF Aluminio natural **PC** Aluminio pulido cromado **S** Aluminio anodizado plata mate **BS** Aluminio cepillado acabado inox **WL** Aluminio lacado blanco



COMPONENTES

SV-A40 SV-A60 SV-A80 SV-LARGE SV-EASY 60 SV-EASY 80 SV-EASY LARGE	ACABADO	CÓDIGO	
 <p>Juego de tapetas laterales, montaje a pared. Perfil superior + tapeta</p>	S	HSA6115 HSA10505	Standard Excellence
 <p>Juego de tapetas laterales, montaje a techo. Tapeta + perfil superior + tapeta</p>	S	HSA6113 HSA10503	Standard Excellence
 <p>Juego de tapetas laterales, montaje a pared. Perfil superior separador + perfil superior + tapeta</p>	S	HSA6112 HSA10502	Standard Excellence
 <p>Juego de tapetas laterales, montaje a pared. Perfil superior + perfil superior para vidrio fijo + tapeta</p>	S	HSA6117 HSA10507	Standard Excellence
 <p>Juego de tapetas laterales, montaje a pared. Perfil superior para vidrio fijo + perfil superior + tapeta</p>	S	HSA6114 HSA10504	Standard Excellence
 <p>Juego de tapetas laterales, montaje a pared. Perfil superior para vidrio fijo + perfil superior + perfil superior para vidrio fijo + tapeta</p>	S	HSA6118 HSA10508	Standard Excellence
 <p>Juego de tapetas laterales, montaje a techo. Tapeta + perfil superior para vidrio fijo + perfil superior + perfil superior para vidrio fijo + tapeta</p>	S	HSA6116 HSA10506	Standard Excellence
<p>JUEGOS EASY</p>   <p>Juego de accesorios SV-EASY 60 60kg</p>		HSA6608	
  <p>Juego de accesorios SV-EASY 80 80kg</p>		HSA8608	

ACABADOS

MF Aluminio natural **PC** Aluminio pulido cromado **S** Aluminio anodizado plata mate **BS** Aluminio cepillado acabado inox **WL** Aluminio lacado blanco

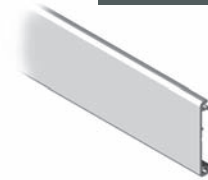

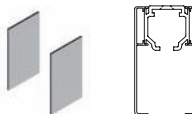
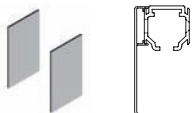
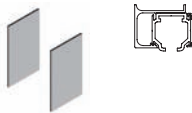
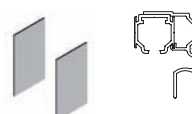
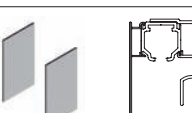
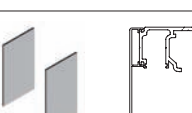
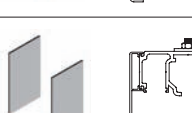

COMPONENTES

SV-A40 SV-A60 SV-A80 SV-LARGE SV-EASY 60 SV-EASY 80 SV-EASY LARGE		ACABADO	CÓDIGO	
TAPETAS SV-EASY60 SV-EASY80  <p>Tapeta</p> <p>ACABADOS DISPONIBLES S WL PC BS</p>		S	HSA6820 HSA6830 HSA6850	2 m 3 m 5 m
SV-EASY LARGE  <p>Tapeta EASY</p>		S	HSA6429 HSA6439	2 m 3 m
EMBELLECEDORES SV-EASY LARGE  <p>Embellecedor final tapeta EASY</p>		S	HSA8077 HSA8078	8 mm 10 mm
TAPETAS LATERALES  <p>Juego de tapetas laterales, montaje a techo. Tapeta + perfil superior + tapeta. *Bajo pedido</p> <p>ACABADOS DISPONIBLES S WL PC BS</p>		S	HSA6176 HSA10510	Standard Excellence
 <p>Juego de tapetas laterales, montaje a pared. Tapeta + perfil superior. *Bajo pedido</p> <p>ACABADOS DISPONIBLES S WL PC BS</p>		S	HSA6170 HSA10511	Standard Excellence
 <p>Juego de tapetas laterales, montaje a pared. Perfil superior separador + perfil superior + tapeta. *Bajo pedido</p> <p>ACABADOS DISPONIBLES S WL PC BS</p>		S	HSA6180 HSA10518	Standard Excellence
 <p>Juego de tapetas laterales, montaje a pared. Perfil superior + perfil superior para vidrio fijo + tapeta. *Bajo pedido</p> <p>ACABADOS DISPONIBLES S WL PC BS</p>		S	HSA6184 HSA10519	Standard Excellence
 <p>Juego de tapetas laterales, montaje a techo. Tapeta + perfil superior + perfil superior para vidrio fijo + tapeta. *Bajo pedido</p> <p>ACABADOS DISPONIBLES S WL PC BS</p>		S	HSA6188 HSA10560	Standard Excellence
 <p>Juego de tapetas laterales, montaje a techo. Tapeta + perfil superior Excellence para vidrio fijo + tapeta. *Bajo pedido</p> <p>ACABADOS DISPONIBLES S WL PC BS</p>		S	HSA10512	
 <p>Juego de tapetas laterales, montaje a pared. Tapeta + perfil superior Excellence para vidrio fijo. *Bajo pedido</p> <p>ACABADOS DISPONIBLES S WL PC BS</p>		S	HSA10513	

ACABADOS

MF Aluminio natural **PC** Aluminio pulido cromado **S** Aluminio anodizado plata mate **BS** Aluminio cepillado acabado inox **WL** Aluminio lacado blanco

COMPONENTES

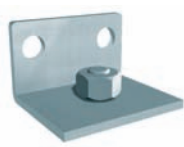
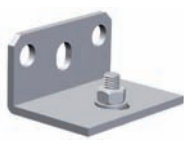
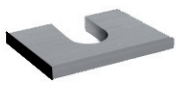
SV-A40 SV-A60 SV-A80 SV-LARGE SV-EASY 60 SV-EASY 80 SV-EASY LARGE		ACABADO	CÓDIGO	
ACCESORIOS				
	Guiador inferior plástico		HSA4057	
	Guiador inferior de aluminio para vidrio de 8-10-12mm	S	HSA4257	
	Soporte tapeta universal		HSA6659	0,1 m
	Soporte superior separador, montaje a pared	S	HSA6303*	0,1 m
	Embellecedor final para perfil superior Standard		HSA8057	
	Soporte pared escuadra SV corto		HSA6658*	
	Soporte pared escuadra con regulación		HSA6059*	
	Separador de aluminio para perfil superior con tapeta, montaje a techo	S	HSA6061	

*Para las familias que incorporen soporte pared con perfilera de 2 m, 3 m, 5 m o 6 m, aplicar uno por cada taladro.
 2 m 10 soportes pared
 3 m 15 soportes pared
 5 m 25 soportes pared
 6 m 30 soportes pared

ACABADOS

MF Aluminio natural **PC** Aluminio pulido cromado **S** Aluminio anodizado plata mate **BS** Aluminio cepillado acabado inox **WL** Aluminio lacado blanco

CLASSIC GLASS



SV-A100 / SV-A125 son sistemas de puertas correderas de cristal suspendidas, sin marco y de alta calidad. Ideal para divisiones y puertas de uso doméstico o comercial de peso medio.

CARACTERÍSTICAS

Aplicación para hojas de 100 y 125 kg de peso por hoja respectivamente con distintas opciones de perfil superior e inferior según las necesidades de cada instalación. También cuenta con opciones para panel fijo (F) gracias a la adición de los perfiles para dicha solución.

Pinzas de alta calidad y rodamientos a bolas con las ruedas de las roldanas de nylon para asegurar un deslizamiento excepcionalmente suave y silencioso. Ajuste vertical habitual de la gama, concretamente para este sistema de +/-5 mm. Disponibilidad de 3 tipos de guidores inferiores. SV-A100/A125 (opción vidrio fijo): Idéntica a la opción estándar pero con un perfil complementario superior para instalaciones de hoja corredera y hoja fija.

NO SE REQUIERE MECANIZACIÓN DEL VIDRIO EN NINGUNA DE LAS APLICACIONES.

CARACTERÍSTICAS TÉCNICAS

PICTOGRAMAS

Perfilería

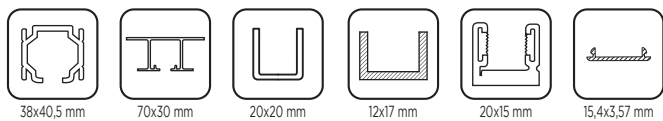

Especificaciones

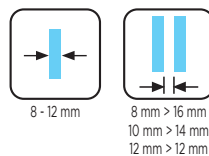

PESOS

100 kg

125 kg

VARIANTES DE INSTALACIÓN

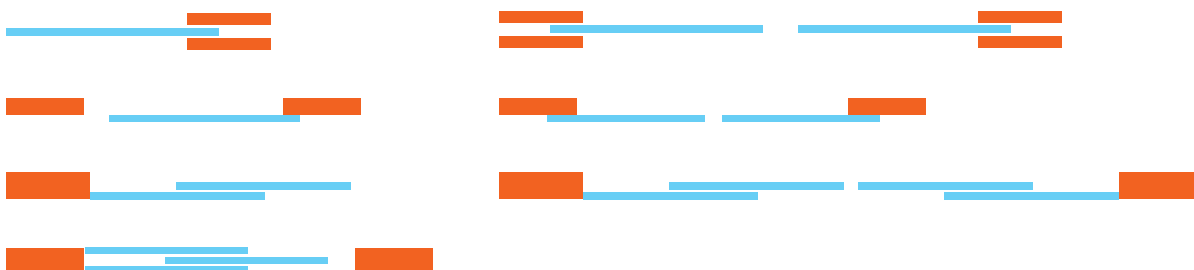

SECCIÓN TIPO

Datos en mm

SV-A100

Montaje a pared

Montaje a techo

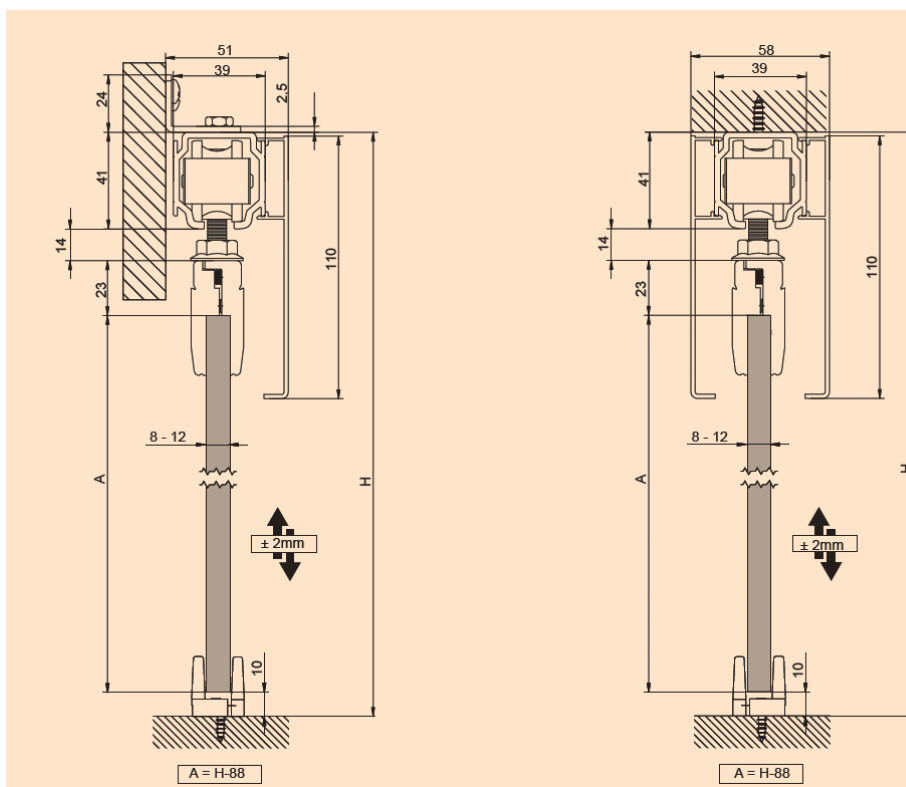

SECCIÓN TIPO

Datos en mm

SV-A100 (OPCIÓN VIDRIO FIJO)

Montaje a pared

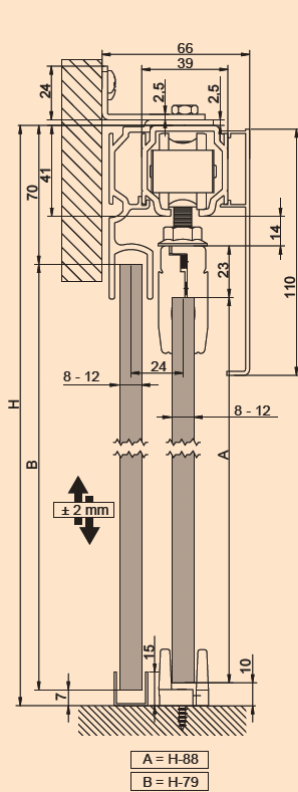

Montaje a pared + perfil separador

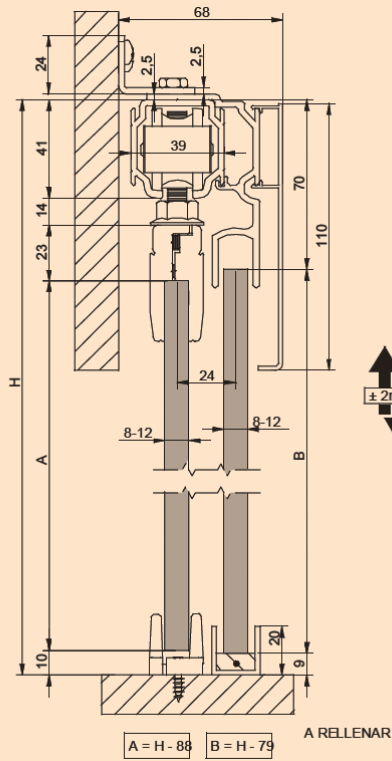

Montaje a techo

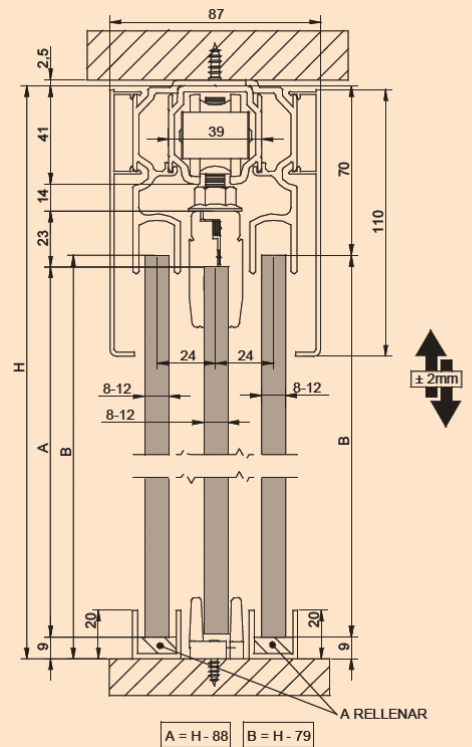

SV-A125

Montaje a pared

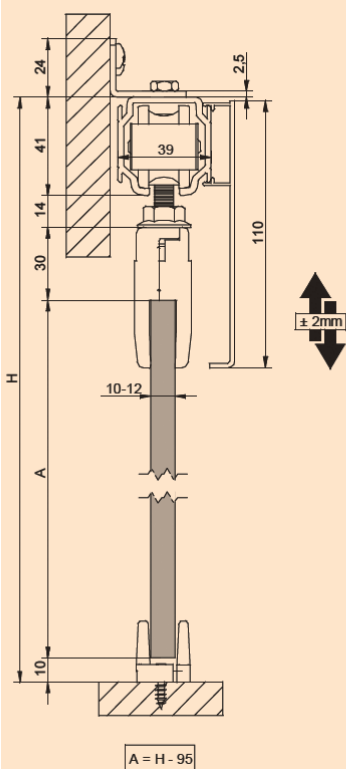

Montaje a techo

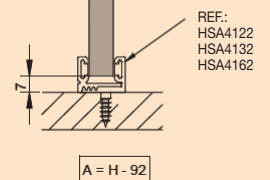
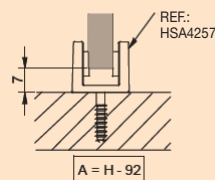
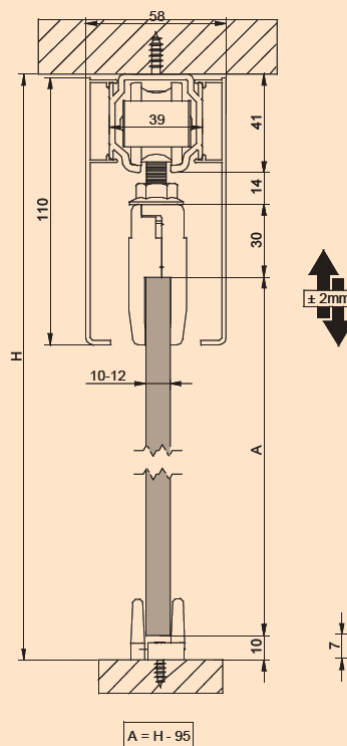

SECCIÓN TIPO

Datos en mm

SV-A125 (OPCIÓN VIDRIO FIJO)

Montaje a pared

Montaje a pared + perfil separador

Montaje a techo

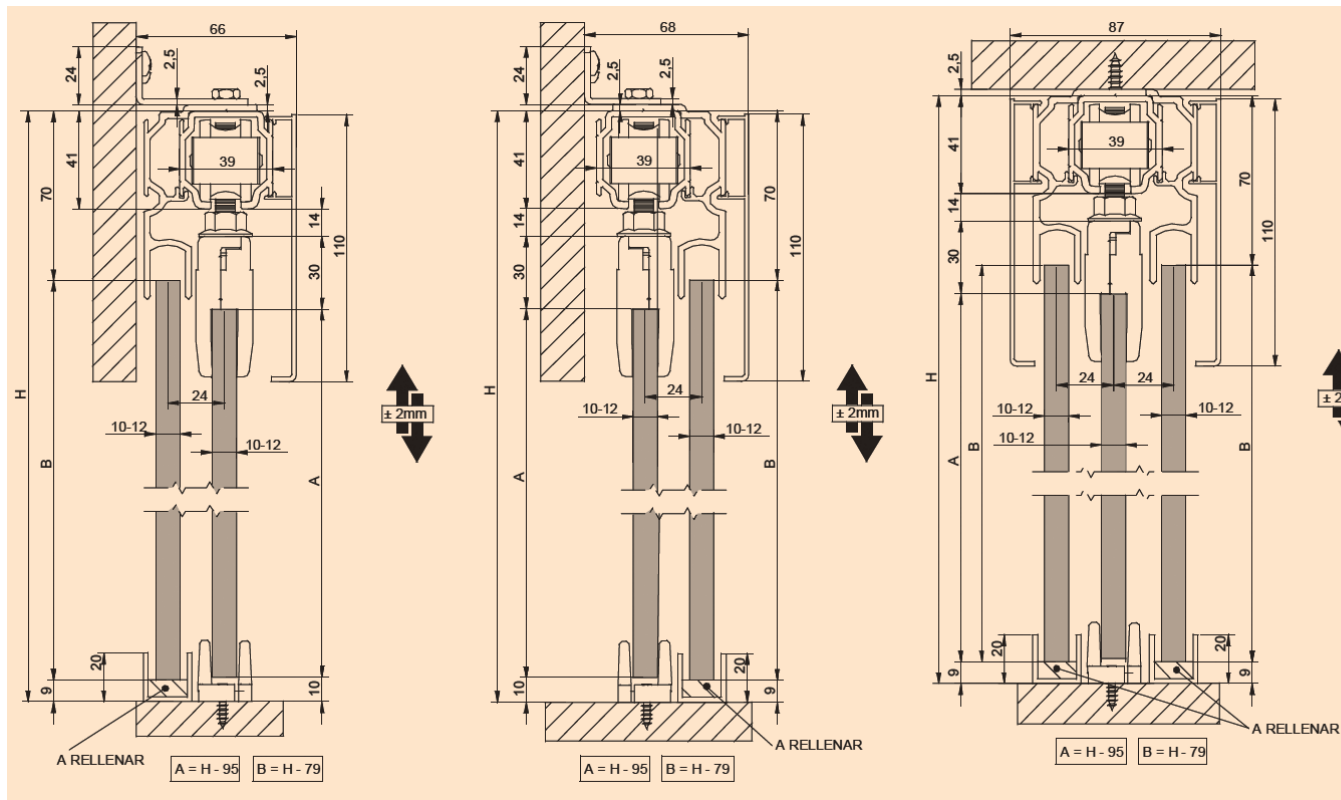

COMPONENTES

SV-A100 | SV-A125

PERFILERÍA SUPERIOR



38x40,5 mm



Perfil superior

S

HSA12620
HSA12630
HSA12650

2 m
3 m
5 m



38x40,5 mm



Perfil superior

MF

HSA12621
HSA12631
HSA12651

2 m
3 m
5 m



70x30 mm

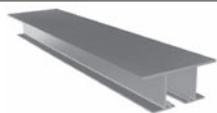

Perfil para placas de yeso

S

HSA12622
HSA12632
HSA12652

2 m
3 m
5 m

PERFILERÍA PARA VIDRIO FIJO

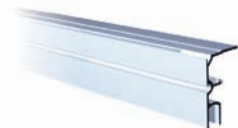

Perfil para vidrio fijo

S

HSA10320
HSA10330
HSA10350

2 m
3 m
5 m



Perfil para vidrio fijo

S















HSA10301

0,10 m

ACABADOS

MF Aluminio natural **PC** Aluminio pulido cromado **S** Aluminio anodizado plata mate **BS** Aluminio cepillado acabado inox **WL** Aluminio lacado blanco





COMPONENTES

SV-A100 SV-A125		ACABADO	CÓDIGO		
PERFILERÍA INFERIOR					
		S	HSA8715 HSA8722 HSA8730 HSA8737 HSA8745 HSA8760	1,5 m 2,25 m 3 m 3,75 m 4,5 m 6 m	
			HSA8724 HSA8734 HSA8754	2 m 3 m 5 m	
			HSA4122 HSA4132 HSA4162	2 m 3 m 6 m	
JUEGOS					
	Juego completo de accesorios SV-A100		100kg	HSA11600	
	Juego completo de accesorios SV-A125	125kg	HSA12600		
ACCESORIOS					
	Guiador inferior con cepillo		HSA4057		
	Guiador inferior SV 8-10-12mm	S	HSA4257		
	Juego freno retendor		HSA11657		
	Soporte tapeta universal		HSA12557		
	Embellecedor final de perfil		HSA6659		

ACABADOS

MF Aluminio natural **PC** Aluminio pulido cromado **S** Aluminio anodizado plata mate **BS** Aluminio cepillado acabado inox **WL** Aluminio lacado blanco

COMPONENTES

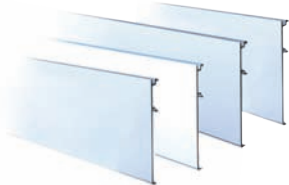
SV-A100 SV-A125		ACABADO	CÓDIGO	
ACCESORIOS				
	Soporte pared pequeño SV corto		HSA11658*	
	Soporte pared grande		HSA11659*	
	Esquina tapeta ACABADOS DISPONIBLES S WL PC	S	HSA10302	
	Separador	S	HSA6061	
	Tapeta ACABADOS DISPONIBLES S WL PC BS	S	HSA10420 HSA10430 HSA10450	2 m 3 m 5 m

*Para las familias que incorporen soporte pared con perfilera de 2 m, 3 m, 5 m o 6 m, aplicar uno por cada taladro.

- 2 m 10 soportes pared
- 3 m 15 soportes pared
- 5 m 25 soportes pared
- 6 m 30 soportes pared

ACABADOS

MF Aluminio natural **PC** Aluminio pulido cromado **S** Aluminio anodizado plata mate **BS** Aluminio cepillado acabado inox **WL** Aluminio lacado blanco

COMPACT GLASS



SV-X70 es un sistema de puerta corredera para paneles de vidrio sin marco que combina las últimas novedades tecnológicas con un atractivo diseño minimalista. El sistema se instala fácil y rápidamente, y es especialmente apropiado para aplicaciones domésticas y comerciales, en las que se integra a la perfección en cualquier diseño.

CARACTERÍSTICAS

SV-X70, adecuado para paneles de vidrio de 8-10 mm de grosor y un peso máximo de 70kg por hoja, oculta todos sus mecanismos dentro del perfil superior consiguiendo un moderno y minimalista aspecto estético. Este producto permite elegir entre el sistema de frenado con softbrake o un novedoso sistema de frenado anti-shock, proporcionando así una acción deslizante suave, agradable y segura. Los softbrake dobles, que proporcionan una apertura y un cierre suave a ambos lados, se pueden instalar en un panel de vidrio sin marco con una anchura mínima de 635mm.

Este sistema se ofrece tanto para montaje a techo como para montaje a pared. Para las instalaciones de montaje a pared, presenta una característica única en que la distancia entre la pared y el panel de vidrio se puede ajustar entre un mínimo de 16mm hasta 24mm, dependiendo de los requisitos de diseño, añadiendo así una mayor versatilidad para los demás beneficios del sistema.

SV-X70 se ofrece en dos acabados: aluminio anodizado plata y aluminio inox cepillado de alta calidad. Además, el sistema ha sido probado en 100.000 ciclos según normativa europea EN1527 / EN1670.



Instalación con Soporte Flotante

CARACTERÍSTICAS TÉCNICAS

PICTOGRAMAS

Perfilería

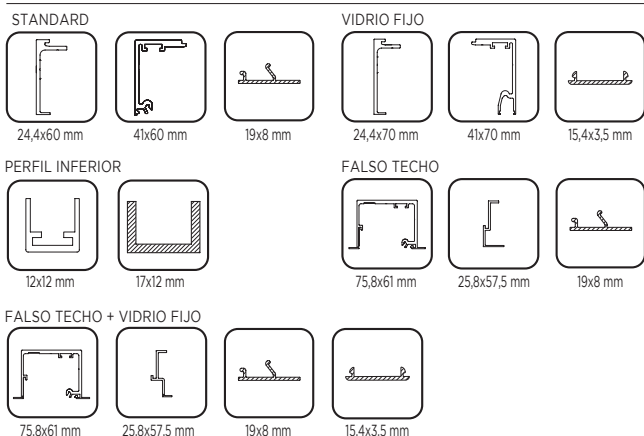

Especificaciones

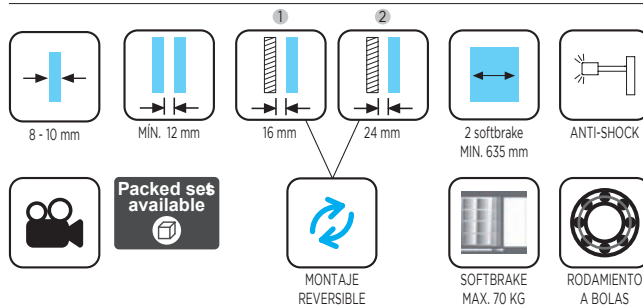

PESOS

70 kg

VARIANTES DE INSTALACIÓN



SOPORTE FLOTANTE

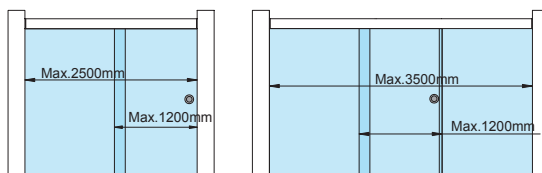

SECCIÓN TIPO

Datos en mm

SV-X70 (MONTAJE A PARED)

SV-X70 (MONTAJE A TECHO)

*Antes de empezar la instalación a pared, decidir entre la opción 1 o 2

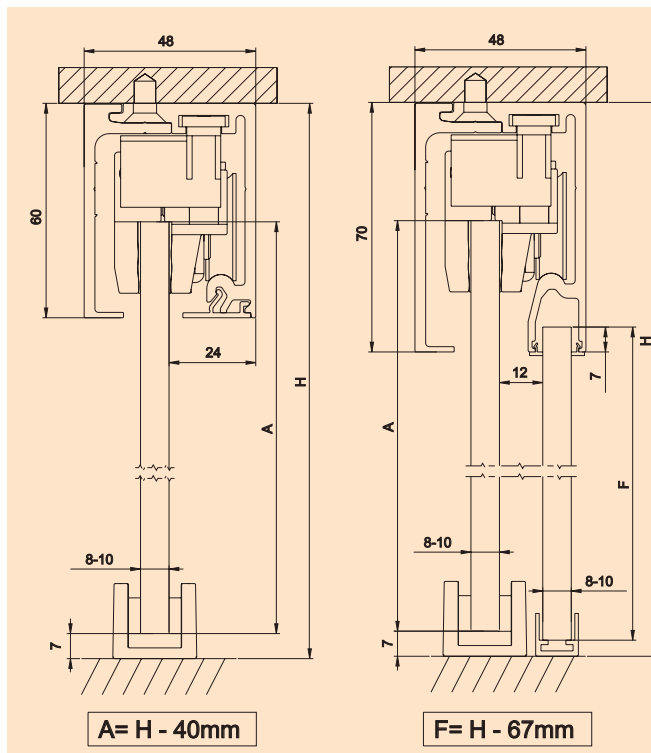
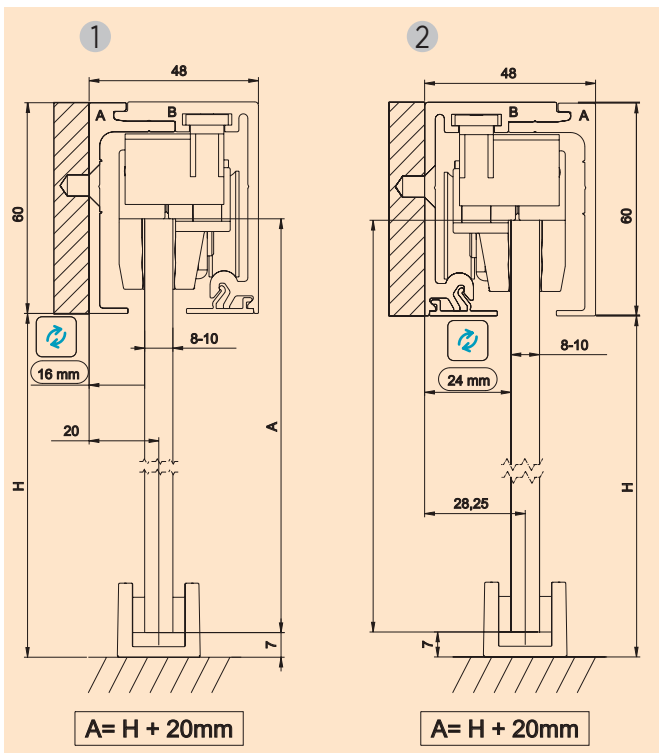

SECCIÓN TIPO

Datos en mm

SV-X70 (MONTAJE A TECHO DOBLE CORREDERA)

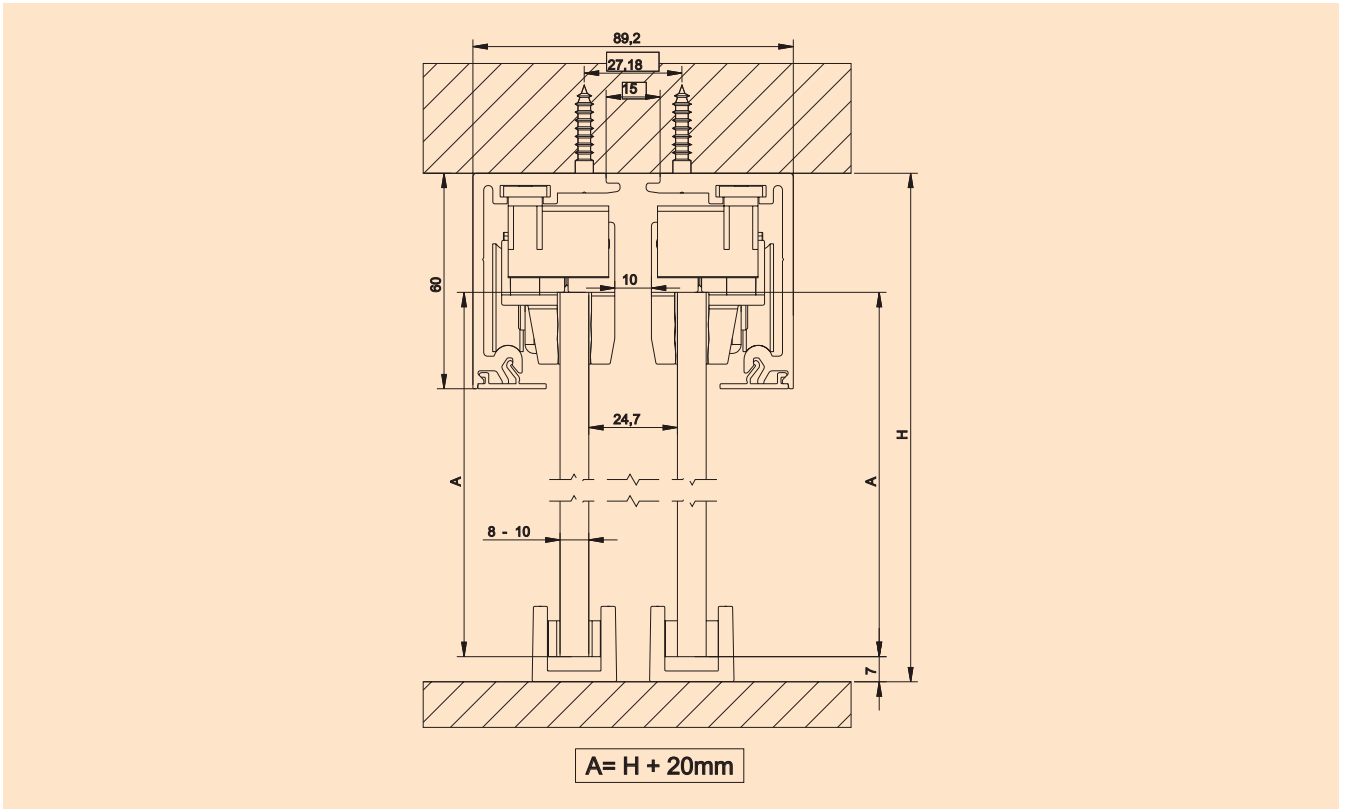



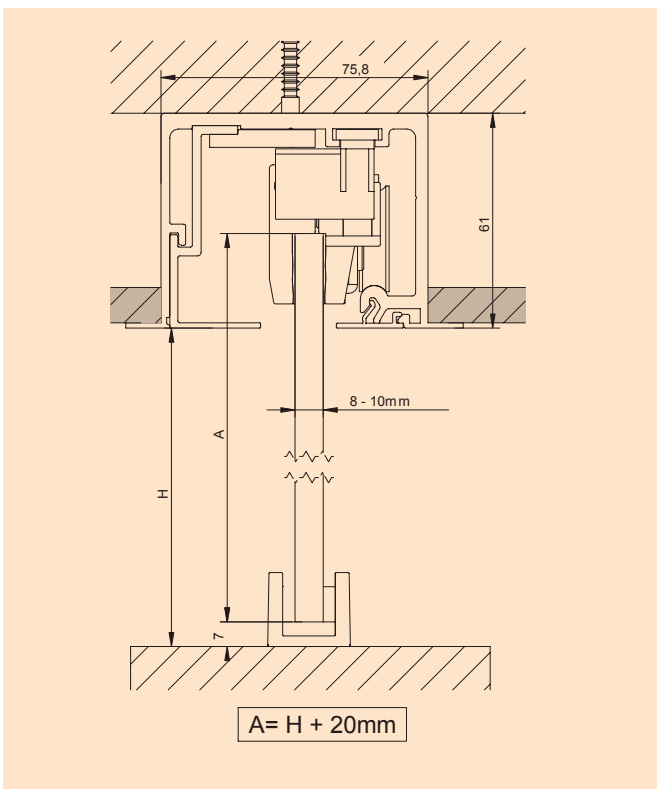



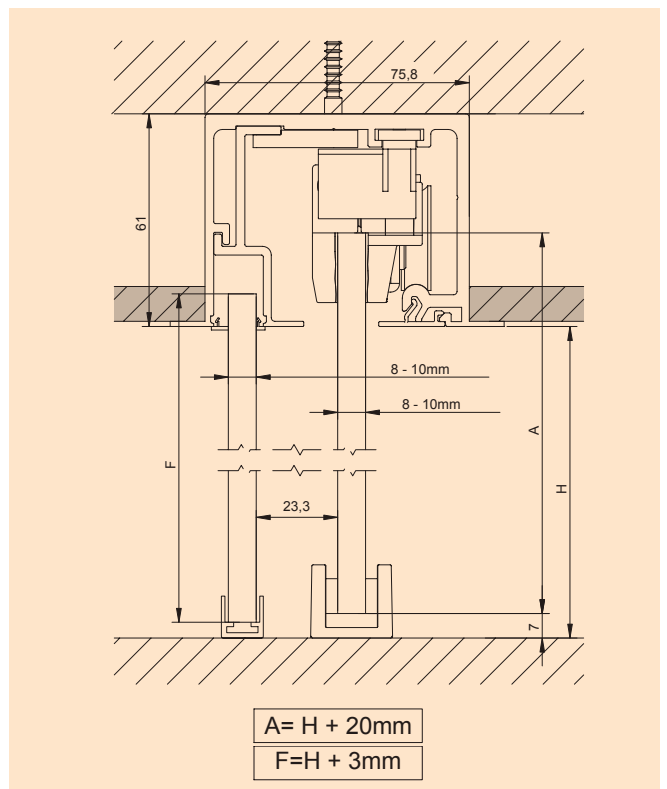



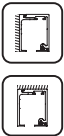
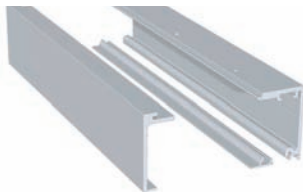

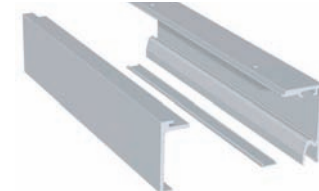
SV-X70 (MONTAJE A FALSO TECHO)

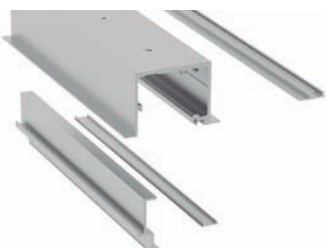

SV-X70 (OPCIÓN VIDRIO FIJO MONTAJE A FALSO TECHO)





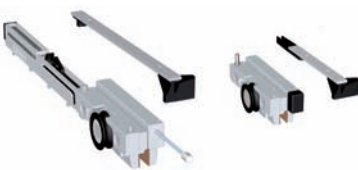













COMPONENTES

SV-X70		ACABADO	CÓDIGO	
CONJUNTOS DE PERFILES				
 	<p>Conjunto perfil superior corredero para techo o pared</p> <p>ACABADOS DISPONIBLES S BS</p>	S	<p>HSA7020 HSA7030 HSA7050</p>	<p>2 m 3 m 5 m</p>
CONJUNTOS DE PERFILES + VIDRIO FIJO				
 	<p>Conjunto perfil superior corredero vidrio fijo para techo</p> <p>ACABADOS DISPONIBLES S BS</p>	S	<p>HSA7026 HSA7036 HSA7056</p>	<p>2 m 3 m 5 m</p>
CONJUNTOS DE PERFILES FALSO TECHO				
 	<p>Conjunto perfil superior corredero falso techo</p> <p>ACABADOS DISPONIBLES S BS</p>	S	<p>HSA10924 HSA10934 HSA10944 HSA10964</p>	<p>2 m 3 m 4 m 6 m</p>
CONJUNTOS DE PERFILES FALSO TECHO + VIDRIO FIJO				
 	<p>Conjunto perfil superior corredero falso techo vidrio fijo</p> <p>ACABADOS DISPONIBLES S BS</p>	S	<p>HSA10926 HSA10946 HSA10936 HSA10966</p>	<p>2 m 3 m 4 m 6 m</p>
JUEGOS				
 	<p>Juego accesorios SV-X70 Doble Sotbrake</p> <p>hasta 70kg por hoja</p>		HSA7001	
 	<p>Juego accesorios SV-X70 1 Sotbrake + 1 anti-shock</p> <p>hasta 70kg por hoja</p>		HSA7002	
 	<p>Juego accesorios SV-X70 1 Softbrake + 1 freno retenedor</p> <p>hasta 70kg por hoja</p>		HSA7003	

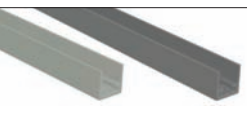
ACABADOS

GI Aluminio cincado **S** Aluminio anodizado plata mate **BS** Aluminio cepillado acabado inox

COMPONENTES

SV-X70		ACABADO	CÓDIGO	
JUEGOS				
			HSA7004	
	Juego accesorios SV-X70 1 anti-shock + 1 anti-shock hasta 70kg por hoja			
			HSA7005	
	Juego accesorios SV-X70 Doble freno retenedor hasta 70kg por hoja			
GUIADOR INFERIOR				
		S	HSA4257	
	Guiador inferior de aluminio SV 8-10-12 mm			
		BS	HSA4258	
	Guiador inferior inox cepillado SV-8-10-12 mm			
PERFIL INFERIOR				
		S BS	HSA8734	3 m
	Perfil inferior para vidrio fijo ACABADOS DISPONIBLES			
		S BS	HSA11030	3m
	Perfil inferior LEDS ACABADOS DISPONIBLES			
JUEGOS TAPAS				
		S BS	HSA7070	
	Juego de tapas para perfil corredero a techo y pared ACABADOS DISPONIBLES			
		S BS	HSA7071	
	Juego de tapas para perfil corredero + vidrio fijo ACABADOS DISPONIBLES			
ACCESORIOS				
			HSA8784*	
	SopORTE para pared de vidrio			
		S BS	HSA7080	
	Juego soporte flotante ACABADOS DISPONIBLES			
		GI	HSA7087	
	Juego soporte flotante (montaje enrasado)			

ACABADOS

GI Aluminio cincado **S** Aluminio anodizado plata mate **BS** Aluminio cepillado acabado inox

*Recomendación para fijación sobre vidrio.
2 m 10 soportes pared 3 m 15 soportes pared
5 m 25 soportes pared 6 m 30 soportes pared

COMPACT GLASS



SV-X110 es un sistema de puerta corredera para paneles de vidrio sin marco que combina las últimas novedades tecnológicas con un atractivo diseño minimalista. El sistema se instala fácil y rápidamente, y es especialmente apropiado para aplicaciones domésticas y comerciales, en las que se integra a la perfección en cualquier diseño.

CARACTERÍSTICAS

SV-X110, adecuado para paneles de vidrio desde 10 mm hasta 14 mm de grosor y un peso máximo de 110kg por hoja, oculta todos sus mecanismos dentro del perfil superior consiguiendo un moderno y minimalista aspecto estético.

Este producto permite elegir entre distintos sistemas de frenado: Anti-shock, Freno retenedor y el novedoso sistema SOFTPRO®, una solución única en el mercado para el frenado suave de puertas correderas. Con ésta innovación, Saheco garantiza un cerrado suave, seguro y silencioso, además de una mayor facilidad y funcionalidad en la instalación. Éste sistema proporciona una acción deslizante suave, agradable y segura: los dedos quedan resguardados en el ciclo de cierre del panel de vidrio, y éste también está protegido de daños de impacto.

SV-X110 se ofrece en dos acabados de alta calidad: Aluminio anodizado plata mate y Aluminio cepillado acabado Inox. Además, el sistema ha sido probado en 100.000 ciclos según normativa europea EN1527 / EN1670.



CARACTERÍSTICAS TÉCNICAS

PICTOGRAMAS

Perfilería

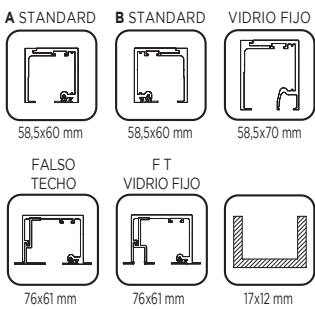

Especificaciones

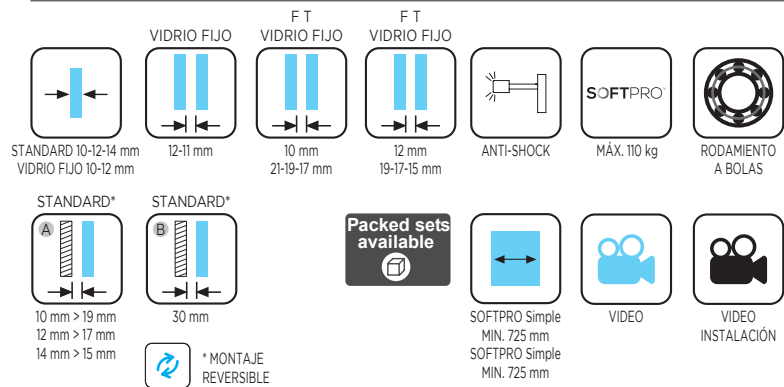

PESOS

hasta 110 kg por hoja

VARIANTES DE INSTALACIÓN



SECCIÓN TIPO

Datos en mm

SV-X110 (MONTAJE A PARED)

*Antes de empezar la instalación a pared, decidir entre la opción 1 o 2

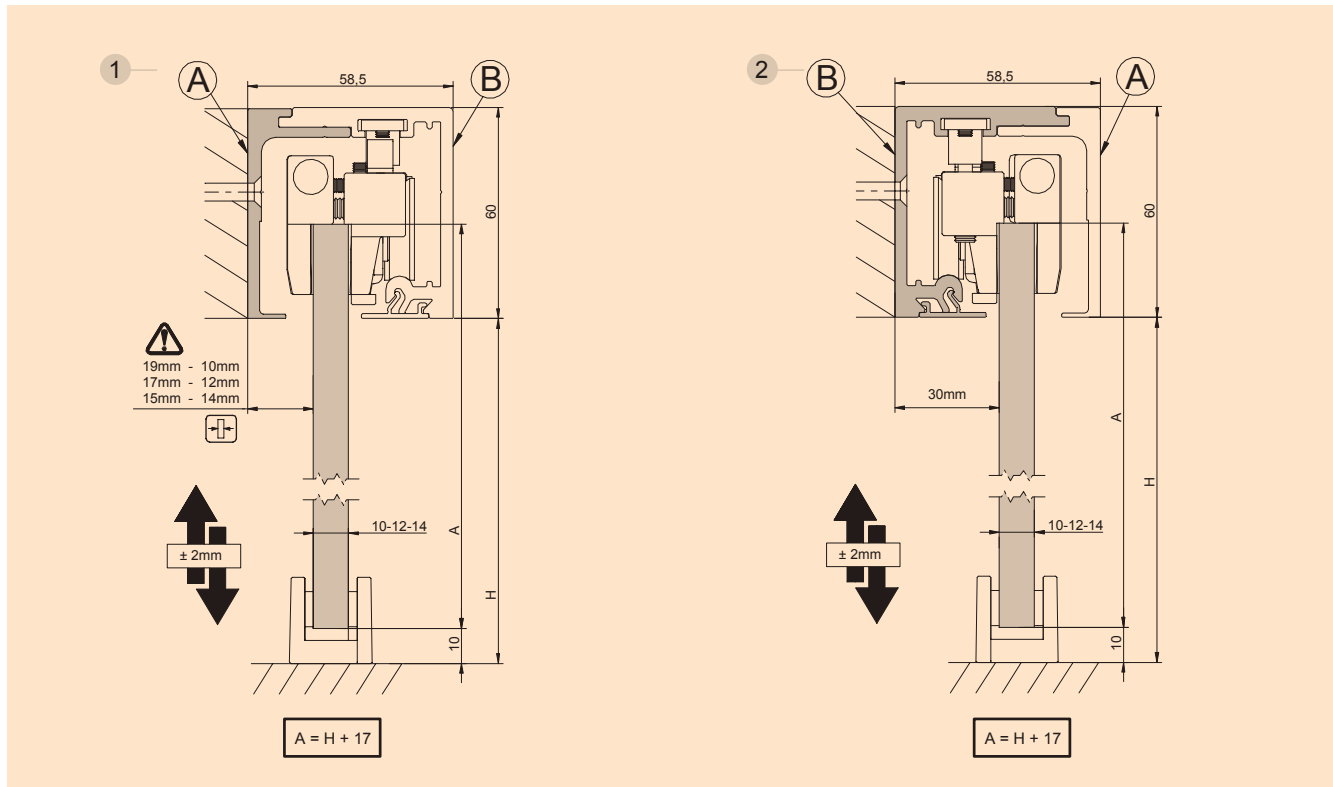

SV-X110 (MONTAJE A TECHO)

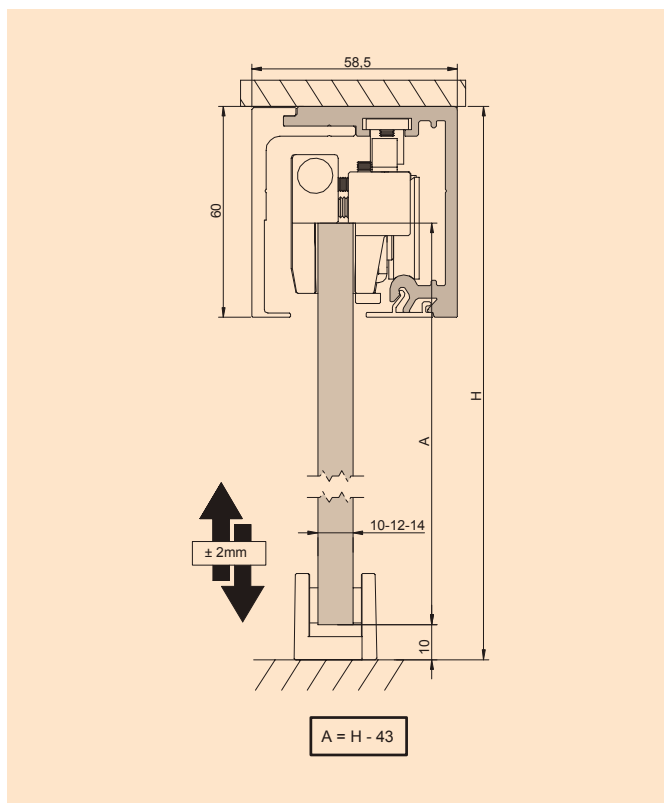

SV-X110 (OPCIÓN VIDRIO FIJO MONTAJE A TECHO)

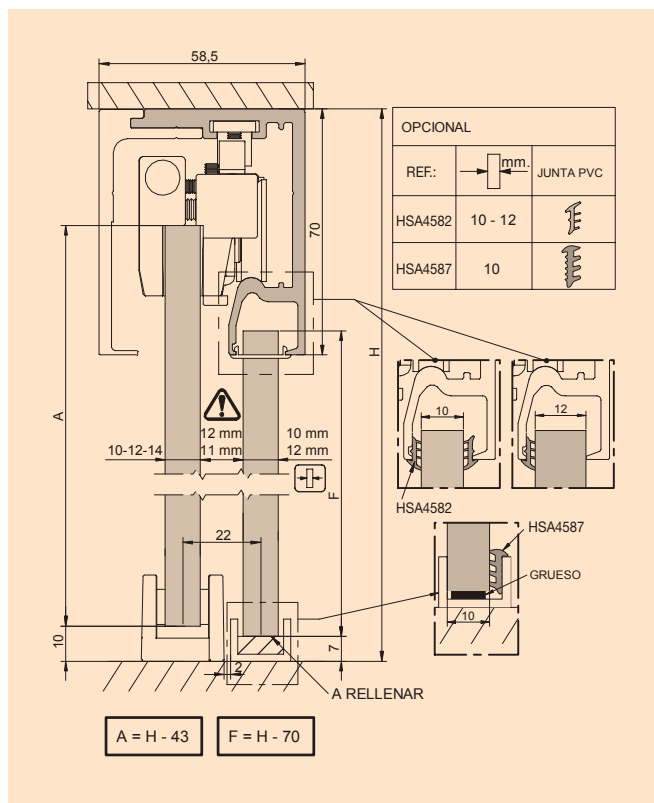

SECCIÓN TIPO

Datos en mm

SV-X110 (MONTAJE A PARED DE VIDRIO)

*Antes de empezar la instalación a pared, decidir entre la opción 1 o 2

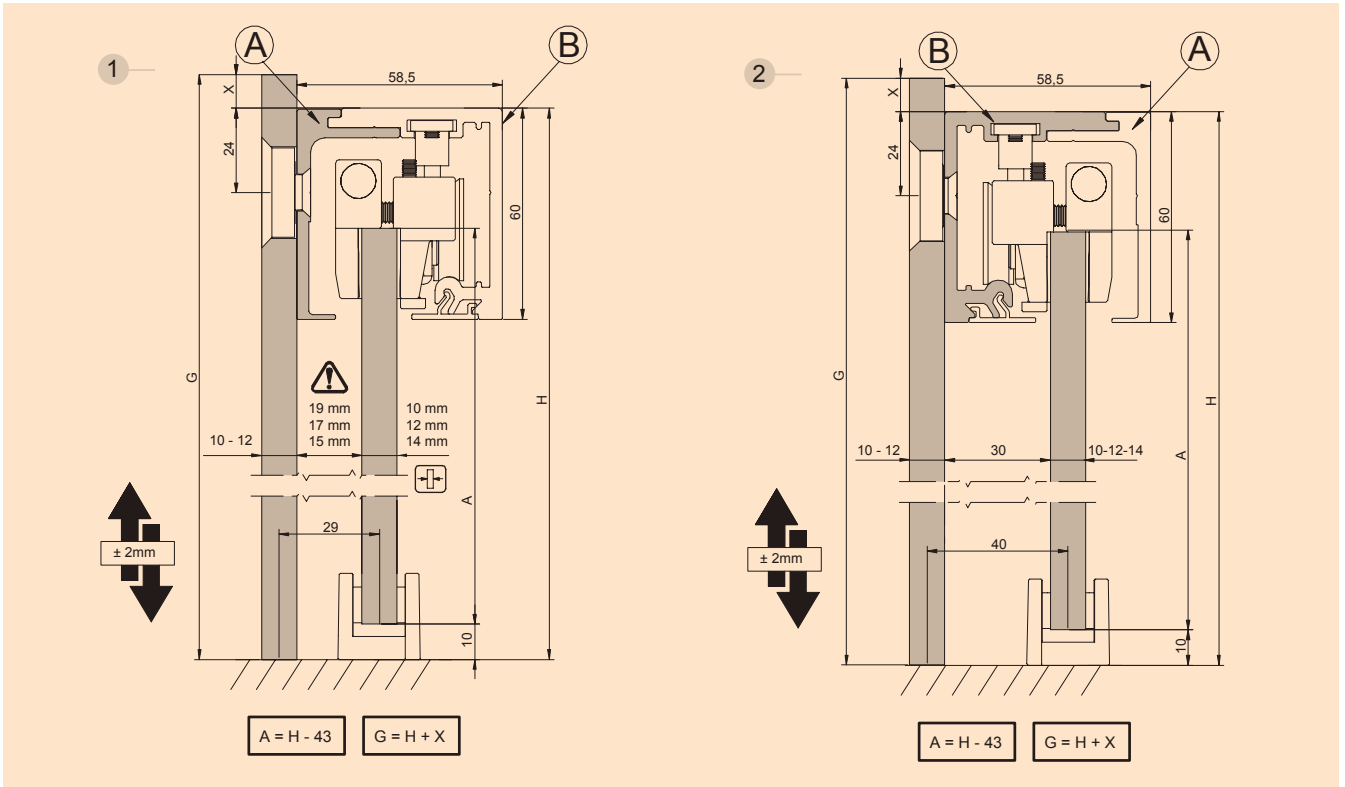



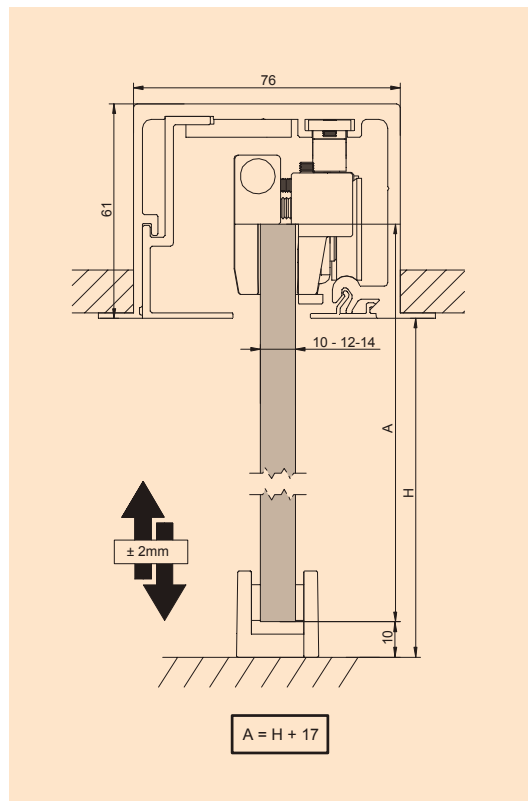



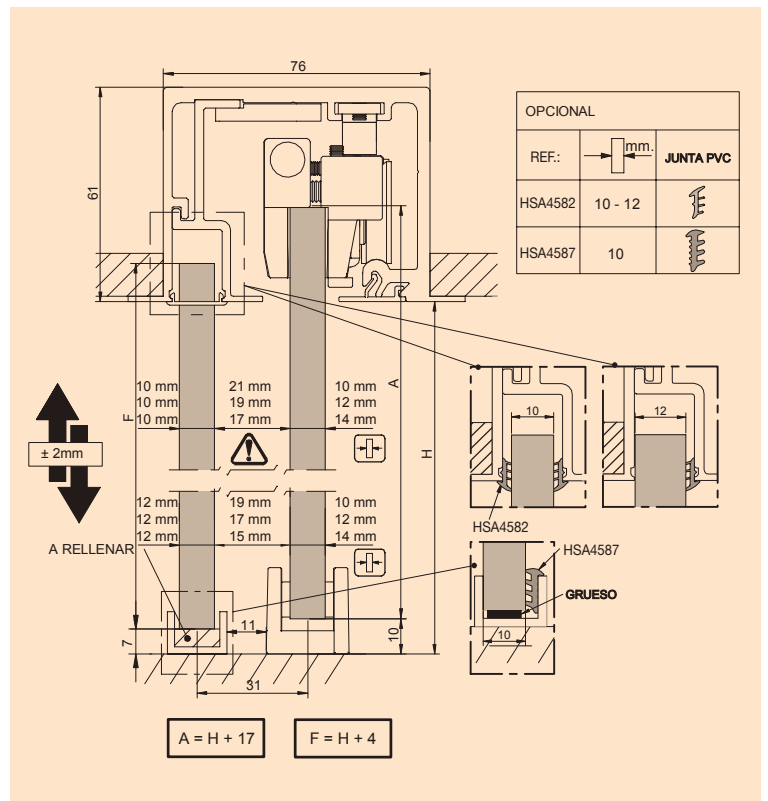



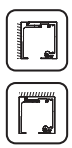

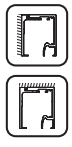
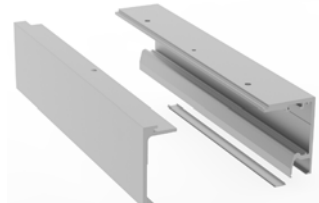
SV-X110 (MONTAJE A FALSO TECHO)

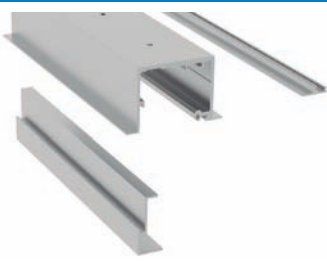

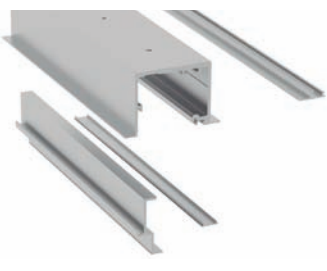
SV-X110 (OPCIÓN VIDRIO FIJO MONTAJE A FALSO TECHO)



COMPONENTES

SV-X110		ACABADO	CÓDIGO	
CONJUNTOS DE PERFILES				
  <p>Conjunto perfil superior corredero para techo o pared</p> <p>ACABADOS DISPONIBLES S BS</p>	S	HSA10920 HSA10930 HSA10940 HSA10960	2 m 3 m 4 m 6 m	
CONJUNTOS DE PERFILES + VIDRIO FIJO				
  <p>Conjunto perfil superior corredero con vidrio fijo para techo</p> <p>ACABADOS DISPONIBLES S BS</p>	S	HSA10922 HSA10932 HSA10942 HSA10962	2 m 3 m 4 m 6 m	
CONJUNTOS DE PERFILES FALSO TECHO				
  <p>Conjunto perfil superior corredero falso techo con puerta corredera</p> <p>ACABADOS DISPONIBLES S BS</p>	S	HSA10924 HSA10934 HSA10944 HSA10964	2 m 3 m 4 m 6 m	
CONJUNTOS DE PERFILES FALSO TECHO + VIDRIO FIJO				
  <p>Conjunto perfil superior corredero falso techo puerta corredera con vidrio fijo</p> <p>ACABADOS DISPONIBLES S BS</p>	S	HSA10926 HSA10946 HSA10936 HSA10966	2 m 3 m 4 m 6 m	
JUEGOS				
  <p>Juego accesorios SV-X110 Doble freno retenedor</p> <p>hasta 110kg por hoja</p>		HSA10900		
  <p>Juego accesorios SV-X110 Doble Anti-shock</p> <p>hasta 110kg por hoja</p>		HSA10901		
  <p>Juego accesorios SV-X110 Doble SOFTPRO[®]</p> <p>hasta 110kg por hoja</p>		HSA10902		

ACABADOS



















Aluminio anodizado plata mate



Aluminio cepillado acabado inox

COMPONENTES

SV-X110	ACABADO	CÓDIGO	
JUEGOS			
  <p>Juego accesorios SV-X110 1 Freno retenedor + 1 SOFTPRO® hasta 110kg por hoja</p>		HSA10903	
  <p>Juego accesorios SV-X110 1 Freno retenedor + 1 Anti-shock hasta 110kg por hoja</p>		HSA10904	
  <p>Juego accesorios SV-X110 Anti-shock + 1 SOFTPRO® hasta 110kg por hoja</p>		HSA10905	
PERFIL INFERIOR			
  <p>Perfil inferior para vidrio fijo ACABADOS DISPONIBLES S BS</p>	S	HSA8734	3 m
JUEGOS TAPAS			
 <p>Juego de tapas laterales para perfil corredero a techo o pared ACABADOS DISPONIBLES S BS</p>	S	HSA10990	
 <p>Juego de tapas laterales para perfil corredero con vidrio fijo a techo o pared ACABADOS DISPONIBLES S BS</p>	S	HSA10992	
ACCESORIOS			
 <p>Soporte para pared de vidrio</p>		HSA8784*	
 <p>Guiador inferior 10-12-14 mm ACABADOS DISPONIBLES S BS</p>	S	HSA15573	
 <p>Junta transparente PVC 2mm</p>		HSA4582	1 m
 <p>Junta transparente PVC 2mm</p>		HSA4587	1 m
 <p>Tornillería sujeción 1 metro de perfil</p>		HSA16073	

ACABADOS

S Aluminio anodizado plata mate **BS** Aluminio cepillado acabado inox

*Recomendación para fijación sobre vidrio.
2 m 10 soportes pared 3 m 15 soportes pared
5 m 25 soportes pared 6 m 30 soportes pared

MULTIPLIO GLASS



SV-SINCRO / SV-T PROGRESIVA / SV-T PROGRESIVA SINCRO son sistemas de puertas correderas de cristal suspendidas, sin marco y de alta calidad. Ideal para divisiones de uso doméstico o comercial de peso medio.

CARACTERÍSTICAS

Innovación, desarrollo y gran estética se reflejan en la SV-T PROGRESIVA SINCRO. Un sistema que permite operar con una abertura simultánea de todas las hojas, recogéndolas a izquierda y a derecha de la instalación. Toda la familia proporciona una perfecta integración de los espacios, con un máximo de 5 metros de hueco y 80 Kg por hoja; además de contar con un guiador inferior que destaca por su perfecta ocultación una vez las puertas están recogidas y, por lo tanto, dejando el paso completamente libre. También nos brinda la posibilidad de instalar vidrios fijos a ambos lados de la instalación, de modo que se pueden crear espacios con mucha más luz y profundidad.

Del sistema anterior derivan la SINCRO y la SV-T PROGRESIVA. La primera para instalaciones de una hoja recogida a derecha y otra a izquierda y la segunda da solución a hojas recogidas a izquierda.

CARACTERÍSTICAS TÉCNICAS

PICTOGRAMAS

Perfilería

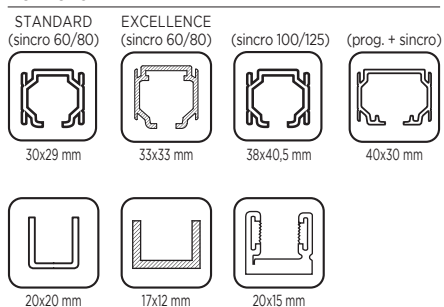

Especificaciones

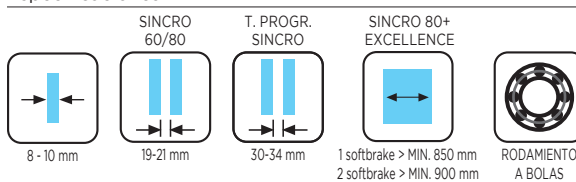

PESOS



VARIANTES DE INSTALACIÓN

SV-SINCRO



SV-T PROGRESIVA

2 HOJAS

Derecha



Izquierda



3 HOJAS

Derecha



Izquierda



SV-T PROGRESIVA SINCRO

2+2 HOJAS



VIDRIO FIJO

SV-SINCRO



SV-T PROGRESIVA

2 HOJAS

Derecha



Izquierda



3 HOJAS

Derecha



Izquierda



SV-T PROGRESIVA SINCRO

2+2 HOJAS



SECCIÓN TIPO

Datos en mm

SV-SINCRO 60/80 (OPCIÓN VIDRIO FIJO MONTAJE A TECHO)

Tapeta pestaña corta

Tapeta pestaña larga

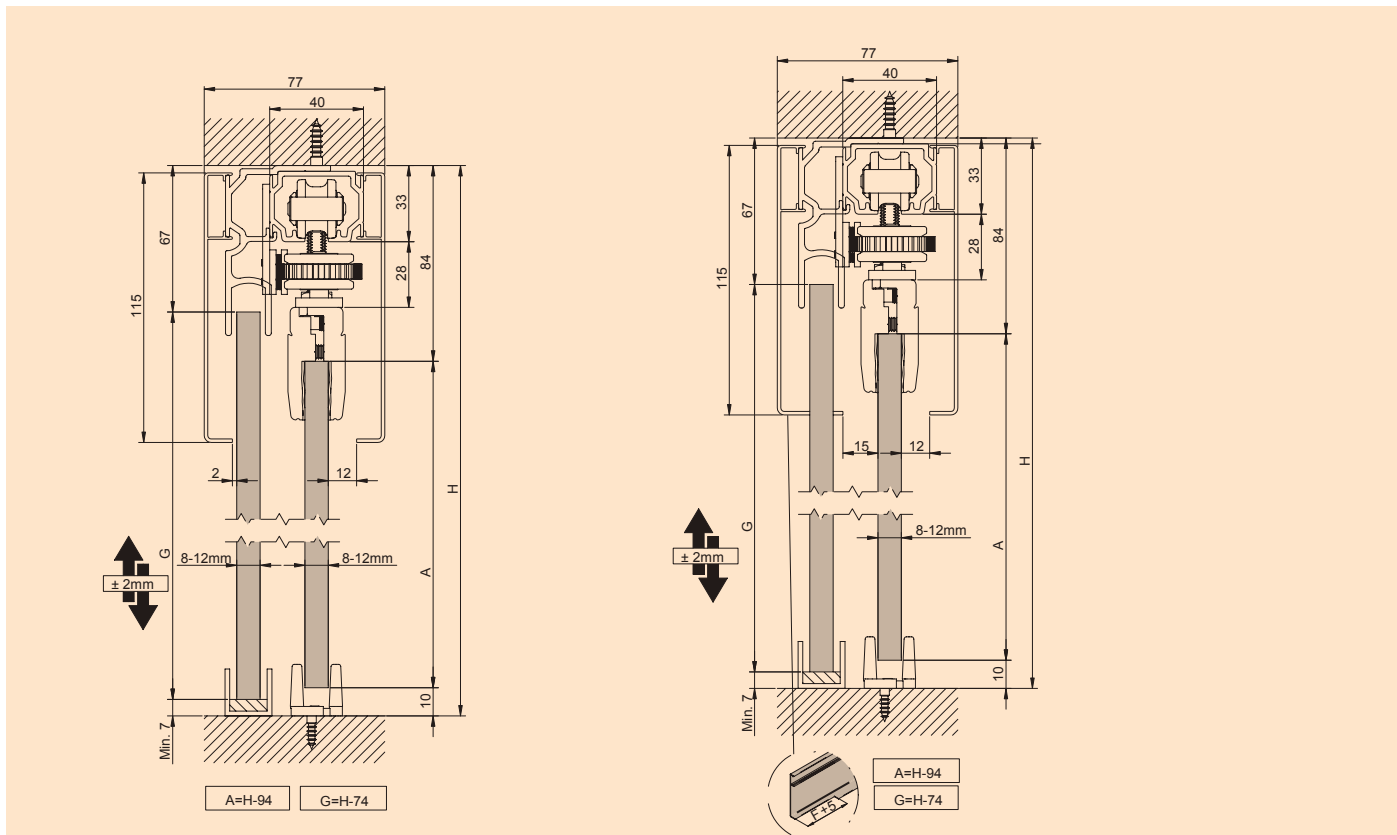

SV-SINCRO 60/80 (MONTAJE A TECHO)

SV-SINCRO 100/125 (MONTAJE A TECHO)

Perfil Standard

Perfil Excellence

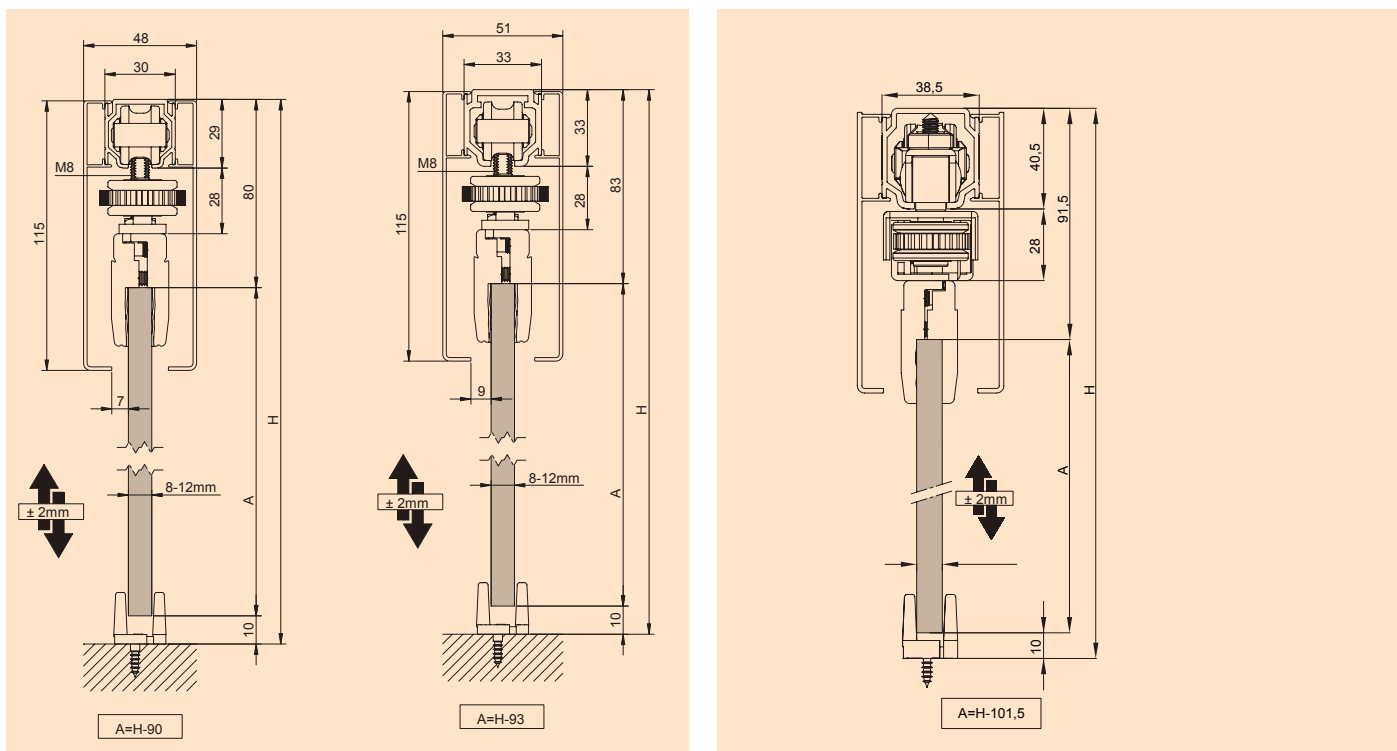

SECCIÓN TIPO

Datos en mm

SV-T PROGRESIVA 2 HOJAS

SV-T PROGRESIVA SINCRO 2+2 HOJAS

(MONTAJE A TECHO)

Tapeta pestaña larga / corta

Tapeta pestaña larga

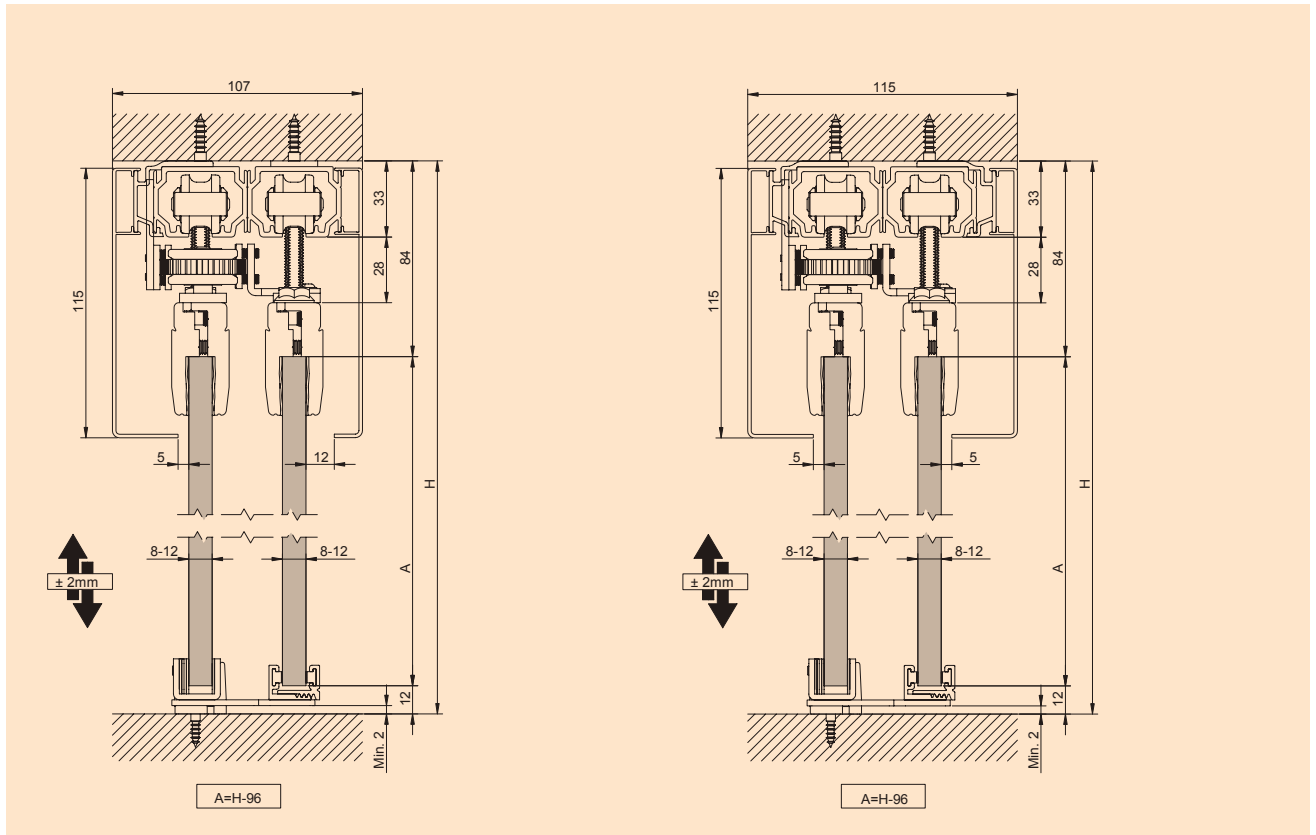

SV-T PROGRESIVA 3 HOJAS (MONTAJE A TECHO)

Tapeta pestaña larga / corta

Tapeta pestaña larga

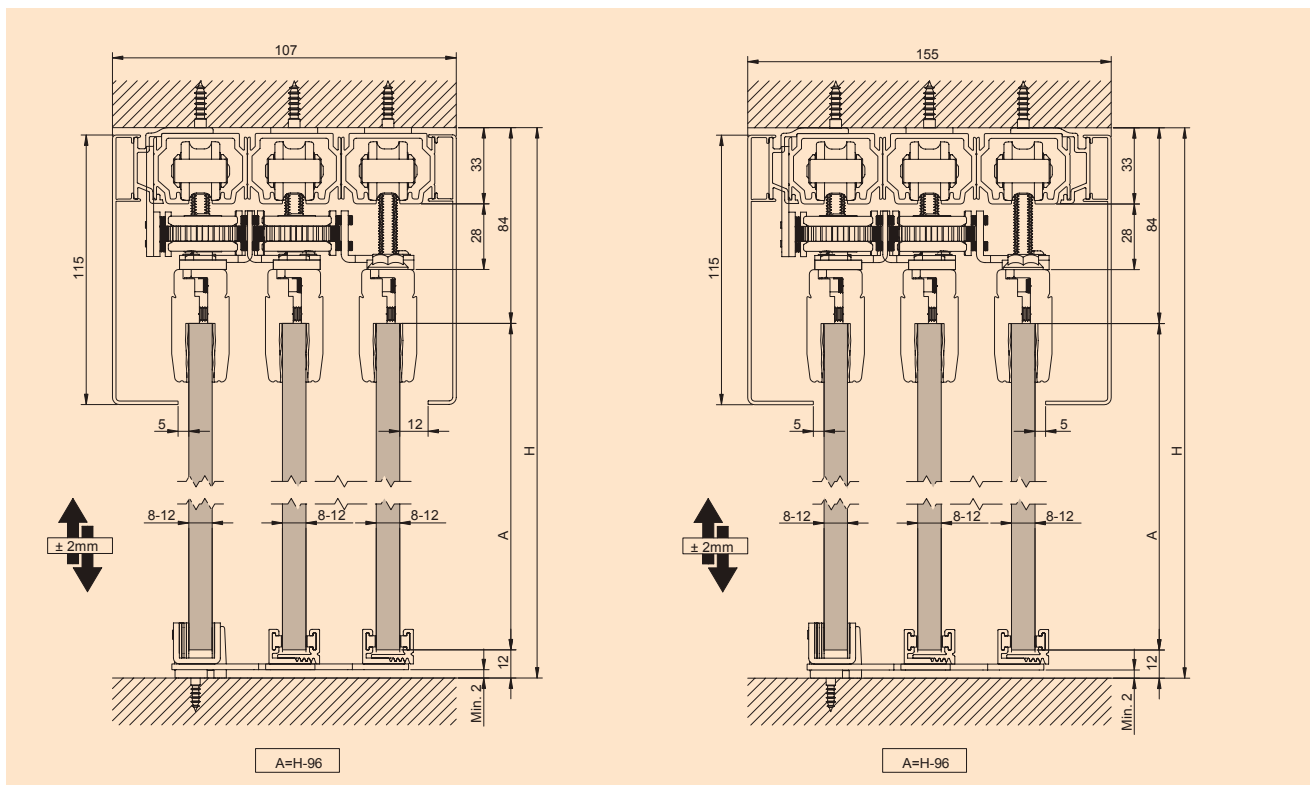

SECCIÓN TIPO

Datos en mm

SV-T PROGRESIVA 2 HOJAS
(OPCIÓN VIDRIO FIJO MONTAJE A TECHO)

SV-T PROGRESIVA SINCRO 2+2 HOJAS

Tapeta pestaña larga / corta

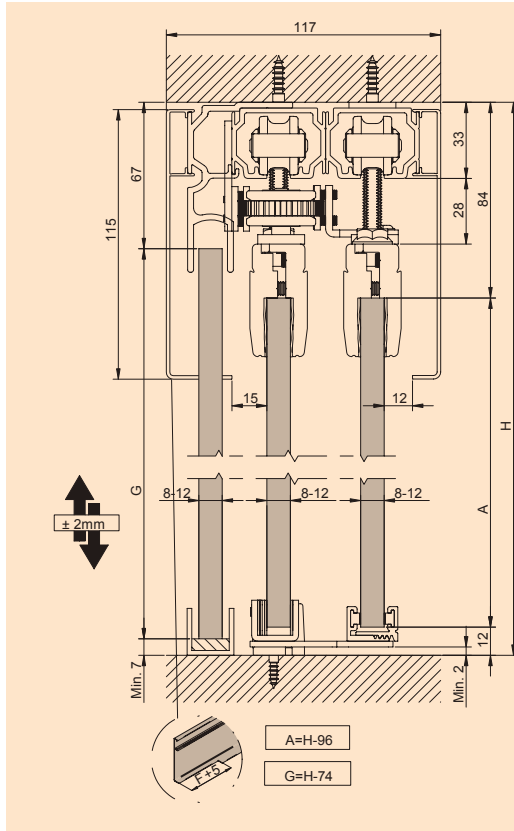

Tapeta pestaña corta

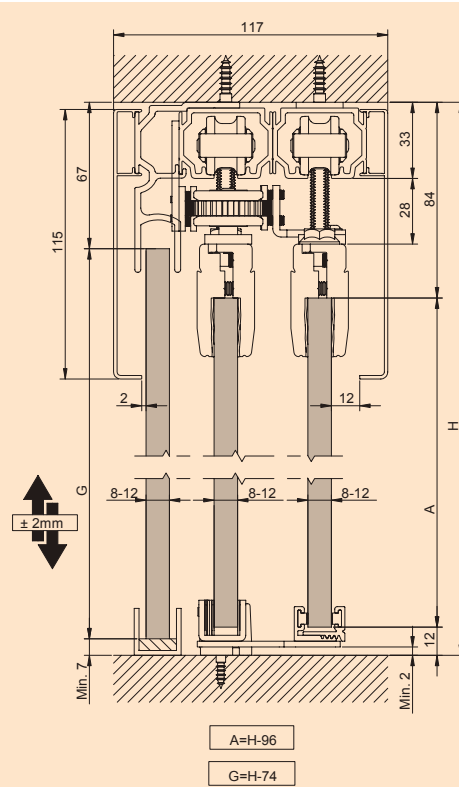

Tapeta pestaña larga

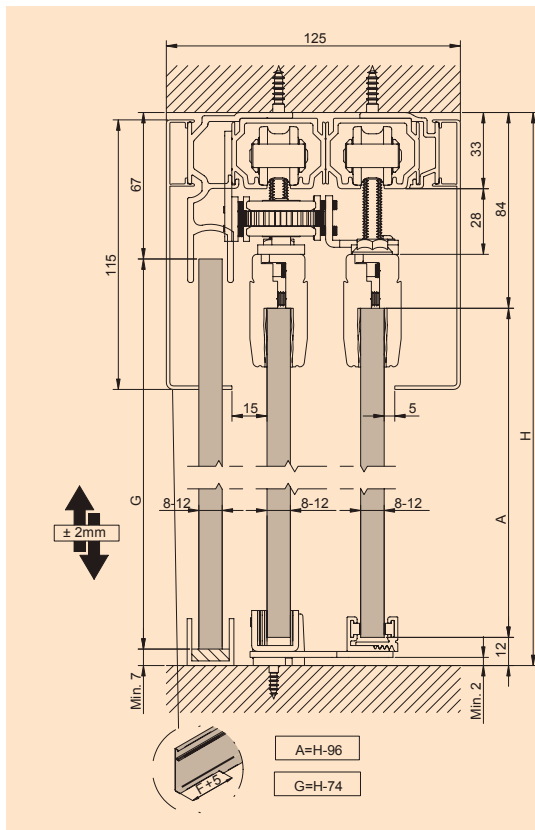

SECCIÓN TIPO

Datos en mm

SV-T PROGRESIVA 3 HOJAS

(OPCIÓN VIDRIO FIJO MONTAJE A TECHO)

Tapeta pestaña larga / corta

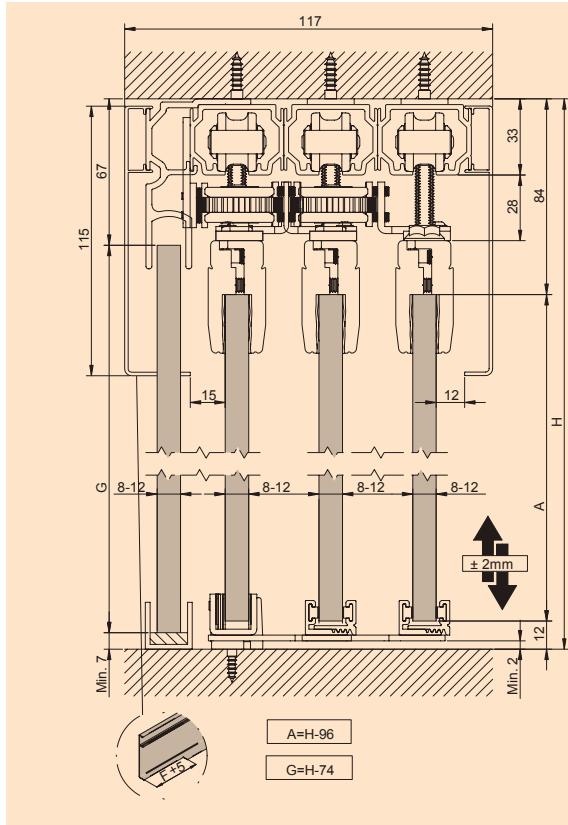



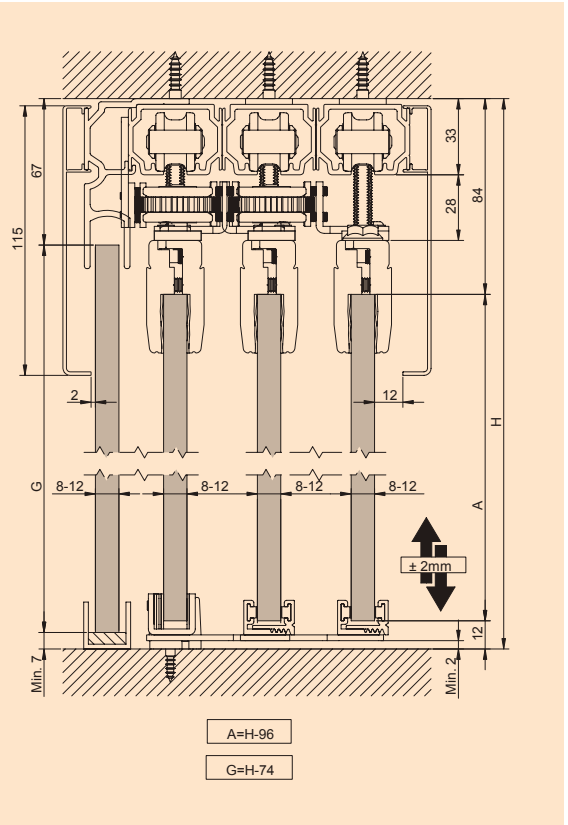



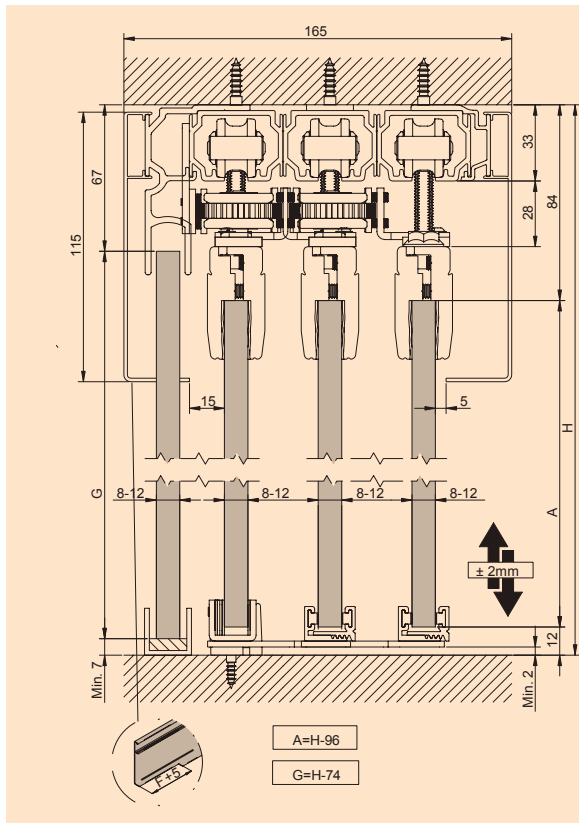



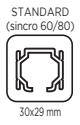

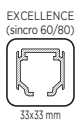

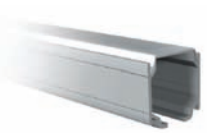

Tapeta pestaña corta



Tapeta pestaña larga

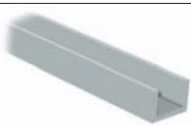
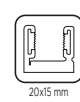







COMPONENTES

SV-SINCRO SV-T PROGRESIVA SV-T PROGRESIVA SINCRO		ACABADO	CÓDIGO	
PERFILERÍA SUPERIOR SV-SINCRO 60/80				
 <p>STANDARD (sincro 60/80) 30x29 mm</p>	 <p>Perfil guía superior</p> <p>ACABADOS DISPONIBLES S MF</p>	S	HSA6020 HSA6030 HSA6050	2 m 3 m 5 m
 <p>EXCELLENCE (sincro 60/80) 33x33 mm</p>	 <p>Perfil guía superior Excellence, montaje a techo y pared</p> <p>ACABADOS DISPONIBLES S MF</p>	S	HSA10520 HSA10530 HSA10550	2 m 3 m 5 m
SV-SINCRO 100/125				
 <p>(sincro 100/125) 38x40,5 mm</p>	 <p>Perfil superior Excellence, montaje a techo</p> <p>ACABADOS DISPONIBLES S MF</p>	S	HSA12620 HSA12630 HSA12650	2 m 3 m 5 m
SV-T PROGRESIVA				
 <p>(prog. + sincro) 40x30 mm</p>	 <p>Perfil superior Excellence para vidrio fijo</p>	S	HSA6223 HSA6233 HSA6253	2 m 3 m 5 m
PERFILERÍA PARA VIDRIO FIJO SV-T PROGRESIVA				
	 <p>Soporte para vidrio fijo</p>	S	HSA6020 HSA6030 HSA6050	2 m 3 m 5 m
PERFILERÍA INFERIOR				
 <p>20x20 mm</p>	 <p>Perfil inferior para vidrio fijo de 8-10-12mm</p>	S	HSA8715 HSA8722 HSA8730 HSA8737 HSA8745 HSA8760	1,5 m 2,25 m 3 m 3,75 m 4,5 m 6 m
 <p>17x12 mm</p>	 <p>Perfil inferior para vidrio fijo de 8-10-12mm</p>	S	HSA8724 HSA8734 HSA8754	2 m 3 m 5 m
 <p>20x15 mm</p>	 <p>Perfil inferior con burlete para vidrio de 8-10-12mm</p>	S	HSA4122 HSA4132 HSA4162	2 m 3 m 6 m
JUEGOS SV-SINCRO 60/80				
 <p>RODAMIENTO A BOLAS</p>	 <p>Juego de accesorios para 2 puertas sincronizadas 60/80. Para montaje con vidrio fijo utilizar perfil 00 62 23 - 00 62 33 - 00 62 53.</p> <p>60-80kg</p>		HSA10114	

ACABADOS

MF Aluminio natural **S** Aluminio anodizado plata mate

COMPONENTES

SV-SINCRO SV-T PROGRESIVA SV-T PROGRESIVA SINCRO		ACABADO	CÓDIGO	
<p>JUEGOS SV-SINCRO 100/125</p>  <p>Juego de accesorios para 2 puertas sincronizadas 100/125. Sistema no aplicable con vidrio fijo.</p> <p>RODAMIENTO A BÓLAS</p> <p>100-125kg</p>			HSA10115	
<p>SV-T PROGRESIVA SINCRO</p>  <p>Juego de accesorios para 4 puertas (2+2) telescópicas, progresivas y sincronizadas. Ancho por puerta de 600 a 870 mm máximo. Peso por puerta de 40 a 80 kg. máximo.</p> <p>RODAMIENTO A BÓLAS</p> <p>80kg</p>			HSA10116	
 <p>Juego de accesorios para 2 puertas telescópicas y progresivas. Sin mano. Ancho por puerta de 600 a 1.200 mm máximo. Peso por puerta de 40 a 80 kg máximo.</p> <p>RODAMIENTO A BÓLAS</p> <p>80kg</p>			HSA10117	
 <p>Juego de accesorios para 3 puertas telescópicas y progresivas. Sin mano. Ancho por puerta de 600 a 1.200 mm máximo. Peso por puerta de 40 a 80 kg. máximo.</p> <p>RODAMIENTO A BÓLAS</p> <p>80kg</p>			HSA10127	
<p>TAPETAS SV-T PROGRESIVA</p>  <p>Tapeta (Pestaña corta)</p>		S	HSA6621 HSA6631 HSA6651	2 m 3 m 5 m
 <p>Tapeta (Pestaña larga)</p>		S	HSA6623 HSA6633 HSA6653	2 m 3 m 5 m

ACABADOS

MF Aluminio natural **S** Aluminio anodizado plata mate

COMPONENTES

SV-SINCRO SV-T PROGRESIVA SV-T PROGRESIVA SINCRO		ACABADO	CÓDIGO	
ACCESORIOS				
	Soporte separador tapeta	S	HSA6304	0,1 m
	Soporte tapeta universal		HSA6659	
	Separador de aluminio	S	HSA6061	

ACABADOS

MF Aluminio natural **S** Aluminio anodizado plata mate

INOX GLASS



SV-I120, es un sistema para hojas correderas de hasta 120 kg. por hoja, en acero inoxidable. El perfil superior de forma circular tiene la robustez para soportar el peso de distintas hojas colocando los soportes en los lugares indicados.

CARACTERÍSTICAS

Las roldanas son de rodamientos a bolas de acero inoxidable. El modelo dispone de soportes para pared y vidrio, según el tipo de instalación a realizar, también de acero inoxidable y banda de rodadura de nylon negro. También dispone de guidor inferior. Uno de los requisitos de SV-I120 es que las hojas de vidrios sean templados ya que son mecanizados. La espectacularidad de este modelo viene dado por su diseño y por todos sus mecanismo visibles.



CARACTERÍSTICAS TÉCNICAS

PICTOGRAMAS

Perfilería

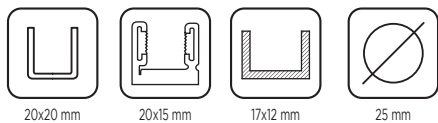

20x20 mm

20x15 mm

17x12 mm

25 mm

Especificaciones



RODAMIENTO A BOLAS

10 - 12 mm

PESOS

120 kg

VARIANTES DE INSTALACIÓN



SECCIÓN TIPO

Datos en mm

SV-I120 (MONTAJE A PARED O VIDRIO)

Soporte perfil pared

Soporte perfil vidrio

Fijación trasera pared (soporte pared oculto)

Fijación trasera vidrio (soporte vidrio oculto)

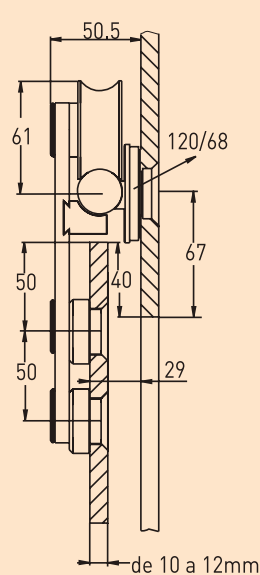
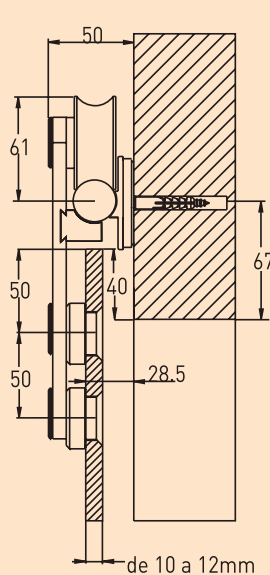
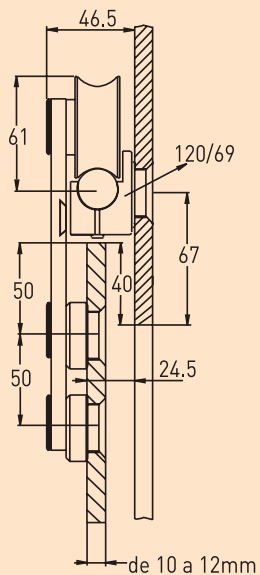
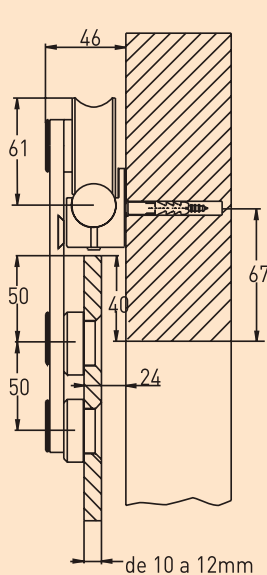

SECCIÓN TIPO

Datos en mm

SV-I120 ALZADO TIPO

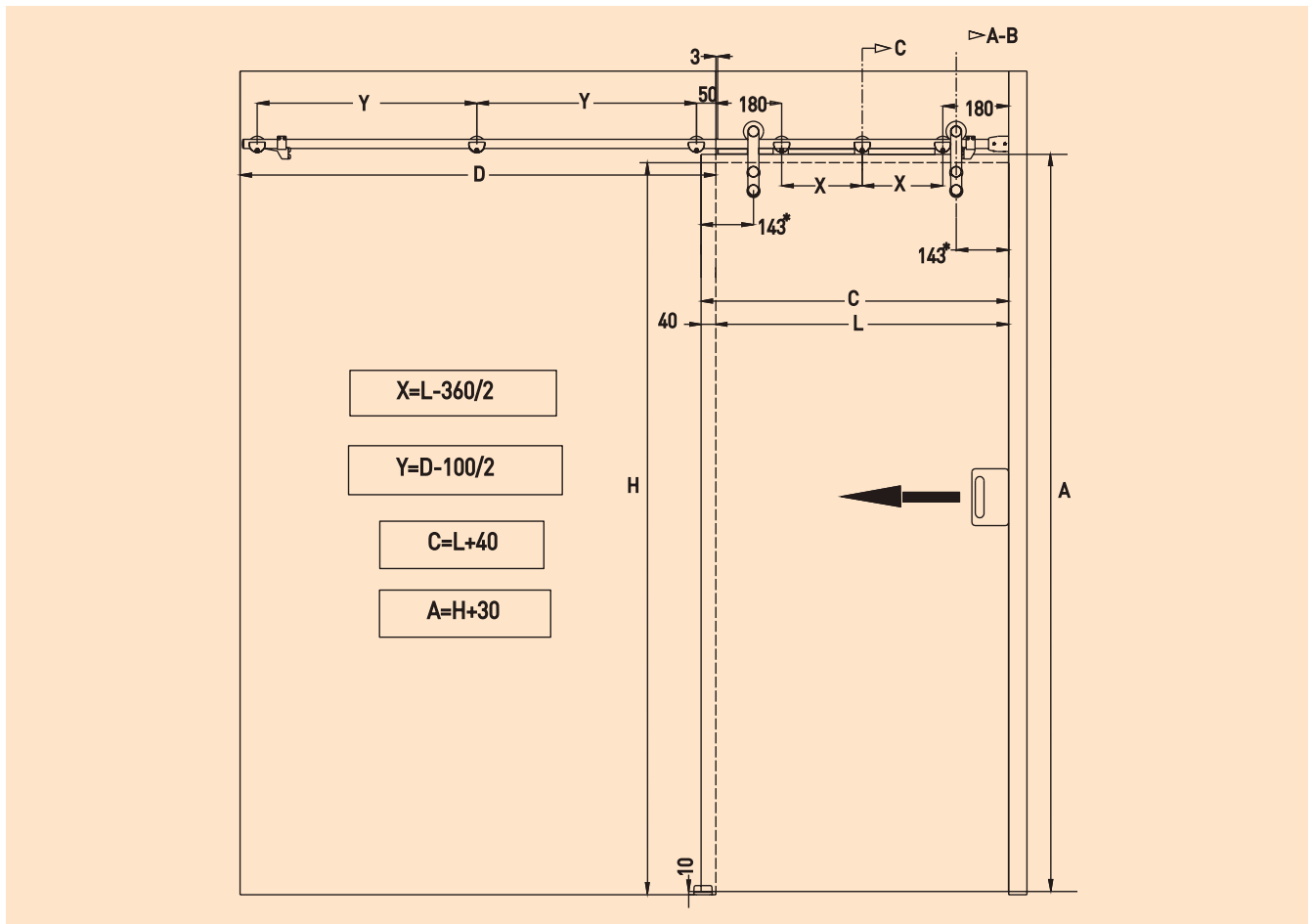

SV-I120 *MEDIDA REQUERIDA PARA LA INSTALACIÓN

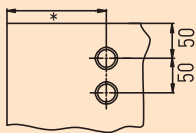

Soporte perfil pared

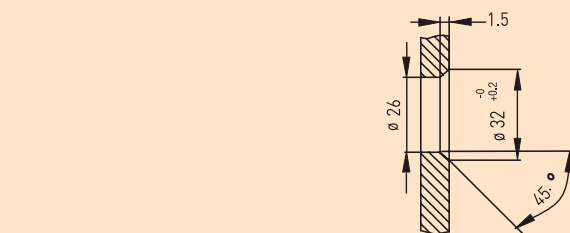
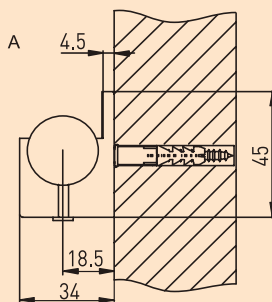

Soporte perfil vidrio

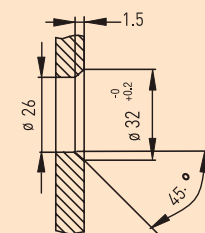
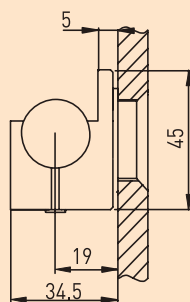

Fijación trasera pared

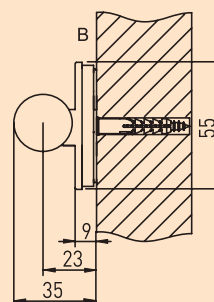

Fijación trasera vidrio

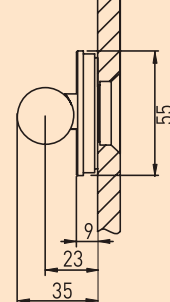

SECCIÓN TIPO

Datos en mm

SV-1120 *MEDIDA REQUERIDA PARA LA INSTALACIÓN

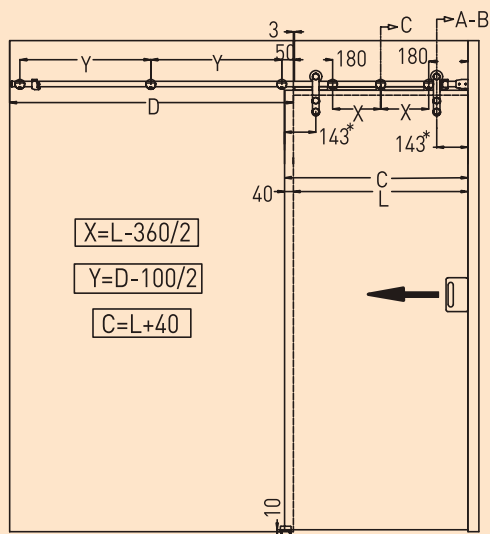

- A. Para instalación tipo A montar ref. HSA12069
- B. Para instalación tipo B montar ref. HSA12068
- *. Medida requerida para la instalación

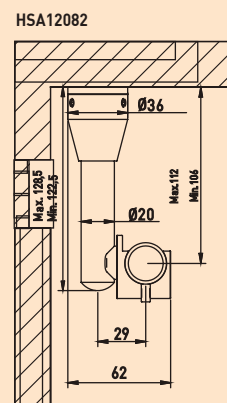
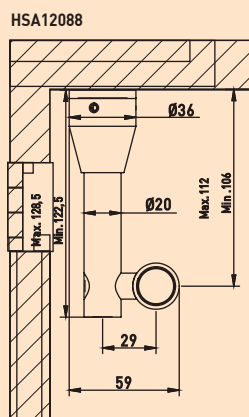
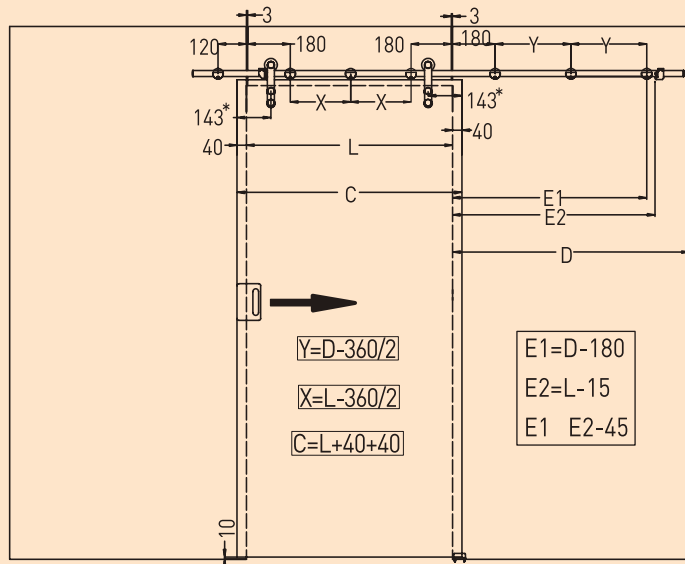
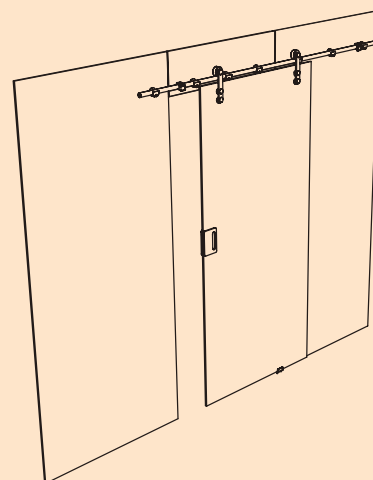
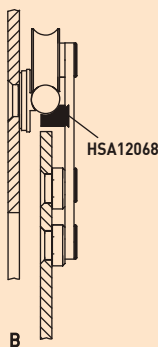
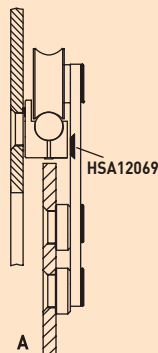
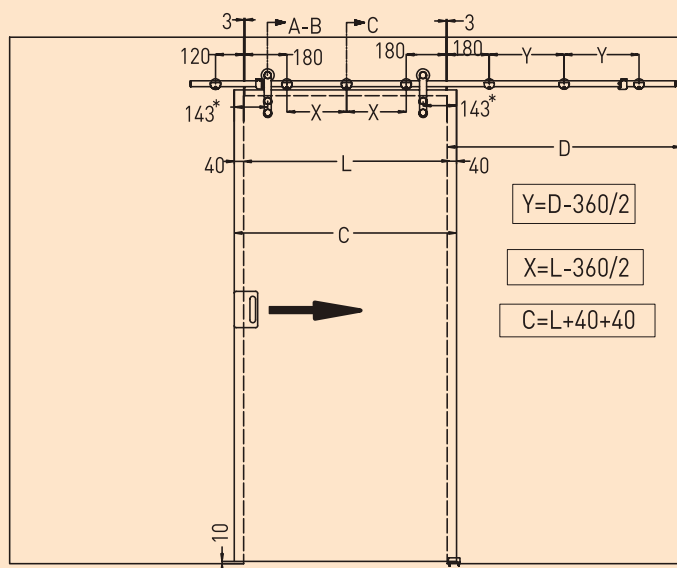
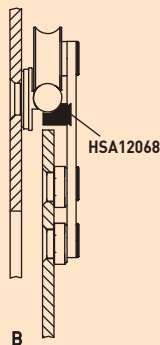
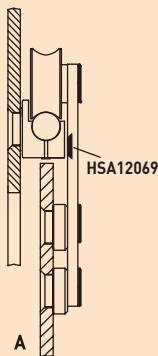





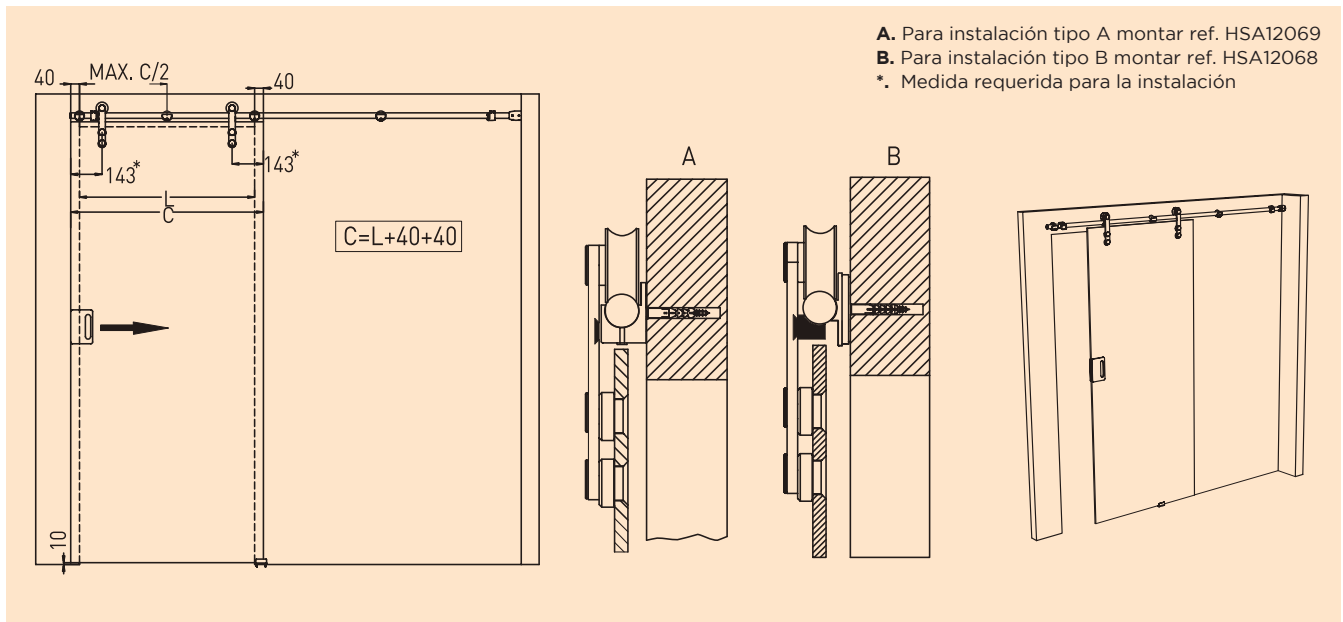

SECCIÓN TIPO

Datos en mm

SV-I120 *MEDIDA REQUERIDA PARA LA INSTALACIÓN

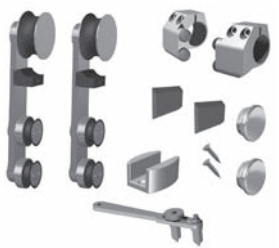

COMPONENTES

SV-I120	ACABADO	CÓDIGO	
PERFILERÍA SUPERIOR   Perfil SV-I120 Inox matizado 25 mm		HSA12020 HSA12030 HSA12060	2 m 3 m 6 m
PERFILERÍA INFERIOR   Perfil inferior con burlete para vidrio de 8-10-12mm 20x15 mm	S	HSA4122 HSA4132 HSA4162	2 m 3 m 6 m
JUEGO  Juego completo accesorios SV-I120 120kg  RODAMIENTO A BOLAS		HSA12000	

ACABADO **S** Aluminio anodizado plata mate

COMPONENTES

SV-I120		ACABADO	CÓDIGO	
ACCESORIOS				
	Soporte roldana antidescarrilamiento		HSA12068	
	Embellecedor para roldana		HSA12069	
	Soporte vidrio SV-I120		HSA12061	
	Soporte pared SV-I120		HSA12062	
	Soporte vidrio oculto SV-I120		HSA12063	
	Soporte pared oculto SV-I120		HSA12064	
	Soporte SV-I120 para hoja perpendicular fija		HSA12073	
	Juego tope freno SV-I120		HSA12056	
	Tope freno inferior derecho		HSA12053	8-10-12 mm
	Tope freno inferior izquierdo		HSA12054	8-10-12 mm
	Soporte SV-I120 para techo		HSA112070	
	Soporte techo regulable fijación oculta		HSA12080	
	Soporte techo regulable		HSA12082	

COMPONENTES

SV-I120		ACABADO	CÓDIGO	
ACCESORIOS				
	Soporte SV-I120 articulado para perfil		HSA12072	
	Soporte pared para guia SV-I120		HSA12065	
	Embellecador para perfil Inox		HSA12066	
	Guiador Inferior Inox		HSA12057	
	Llave para SV-I120		HSA12067	

PUERTAS CORREDERAS

Un producto, diseñado, desarrollado y fabricado para satisfacer al cliente.

Un producto de calidad certificada y con garantía de 2 años.

